

V 41.

*Endast för tjänstebruk*

# DETALJKATALOG

**Kulsprutegevär m/21 och m/37**

Ändringstryck 1 till Detaljkatalog för kulsprutegevär m/21 och m/37.

Benämning	Beteckning			Antal delar	Anmärkning
	Katalog	Beskr.	Tillverkning		
<u>För kg m/21 och m/37 tillkommer</u>					
Amväska	90110				
Kg- hölster för beriden	90121				
Livrem	90122				
Snö- och dammskydd	90123				
Magasinsväska	90130				
Magasinsväska för beriden	90140				
Remfäste för amväska	90150				
Korn	33820		30689		
Korn, kompl +2	33821		30689	1	
Korn, kompl +1,5	33822		30689	1	
Korn, kompl +1	33823		30689	1	
Korn, kompl +0,5	33824		30689	1	
Korn, kompl ±0	33825		30689	1	
Korn, kompl -0,5	33826		30689	1	
Korn, kompl -1	33827		30689	1	
Korn, kompl -1,5	33828		30689	1	
Korn, kompl -2	33829		30689	1	
Mekanismskydd	91521			1	
Snögaller	91522			1	
<u>För kg m/37 tillkommer:</u>					
Flamdämpare	34125		138105	1	
<u>På sida 37 utgår</u>					
Korn, kompl	33820		6217		
Pelare	33821		6213	1	
Skyddsring	33822		48850	1	
<u>På sida 91 utgår</u>					
Korn med detaljer	34510				
Pelare	33821		6213	1	
Skyddsring	33822		48850	1	
På sida 38, 91 och 92 ändras kat nr 33802 till 21632.					
På sida 92 ändras kat nr 33821 och 33822 till 33820.					

Fastställd jämlikt Kungl armé-  
förvaltningens tygavdelnings  
beslut 19/5 1950  
VaB/084 009:56

I.

Endast för tjänstebruk.

Detaljcatalog för kulsprutegevär m/21 och m/37.

Beställes från KAFT VaB/B, Stockholm 80.

III.

Innehållsförteckning.

	Sida
Titelblad	I
Innehållsförteckning	III
Allmänna bestämmelser för detaljkatalog	IV
Särskilda anvisningar för bruket av denna katalog	VIII
Tablå över handvapen	IX
Register över katalogens grupper	XI

#### IV.

##### Allmänna bestämmelser för detaljkatalog.

1. Detaljkatalogen är en förteckning över delar och tillhör till viss materielenhet, t e ett vapen, ett instrument etc. I princip har varje del en katalogbeteckning och en benämning samt dessutom vissa andra beteckningar. Principerna för tilldelning av katalogbeteckning framgå av nedanstående. För att underlätta ett studium av materielen angives i vissa fall vederbörlig materielbeskrivnings beteckning på delarna. Till ledning vid beställning från verkstad har upptagits jämväl tillverkningsbeteckning, vilken kan utgöras av ritningsnummer i tygavdelningens eller viss firmas system.

För att möjliggöra delarnas identifiering är katalogen försedd med fotografier. På gruppbilderna äro detaljerna visade monterade. På övriga bildsidor äro detaljerna avbildade fristående.

Kolumnen "Antal delar" anger i allmänhet antalet per materielenhet (pjäs, instrument osv). Då delen ifråga ingår i en grupp (se nedan), som i sin tur ingår till större antal än ett i materielenheten, kan antalet delar vara angivet för gruppen och ej för materielenheten, vilket förhållande då är särskilt anmärkt.

2. Detaljkatalogen avser främst.

att genom katalogbeteckningen underlätta förbandens och förrådens reservdelsbeställningar,

att fastställa benämningar på materielens detaljer i den utsträckning så ej tidigare skett,

att genom tillverkningsbeteckningen underlätta utläggande på verkstad av inkomna reservdelsbeställningar.

3. Katalogbeteckningen utgöres av ett femsiffrigt tal, som erhållits sålunda:

Den ifrågavarande materielenheten (pjäsen, instrumentet etc) tänkes uppdelad i huvudgrupper, dessa i undergrupper, större undergrupper i delgrupper och delgrupperna eventuellt i detaljgrupper. Av de fem siffrorna betecknar:

den första siffran	huvudgrupp
" andra	" undergrupp
" tredje	" delgrupp
" fjärde	" detaljgrupp
" femte	" delen ifråga.

Då grupper angivas och då samtliga fem sifferplatser ej behöva användas för differentieringen fullbordas det femsiffriga talet med nollor.

Ett exempel från 40 mm lvakan m/36:

40000	= rekylmantel med påmonterade inrättningar
46000	= spänninrättning
46200	= spännklackar
46210	= spännklack, främre
46211	= låskolv.

Då möjligheterna till indelning enligt ovan ej behövt tillfullo utnyttjas ha de enskilda delarna stundom erhållit gruppnummer.

Standarddelar enligt nedan ha ej erhållit femsiffrigt nummer enligt ovannämnda system. Deras katalogbeteckning utgöres av resp:

SMS-beteckning för delar, som finnas i SMS standardtabeller

SKF-beteckning för SKF kullager

Lub-beteckning för Lub smörjnipllar

Tx-beteckning för verktyg standardiserade för KAFI förvaltningsområde

Arméns typbeteckning för glödlampor.

Sådana delar, som utan att vara standarddelar, förekomma på flera ställen i materielenheten ifråga, ha samma nummer oberoende av den grupp, vari de förekomma.

För dessa delar är katalogbeteckningen understruken.

## VI.

4. Jämte katalogbeteckningen skall benämningen användas vid till militär myndighet riktad beställning av reservdelar och dessa böra även i övrigt användas, när så är lämpligt.

Vid angivande av delar skall först materielenheten angivas med sin fullständig modellbeteckning, t e "40 mm lvakan m/36", "40 mm lvakan m/36P". I de flesta fall bliva delarna entydigt bestämda om benämningarna och katalogbeteckningarna härefter utskrivas t e:

"Nedanstående delar till 40 mm lvakan m/36:		
Fjädrande spärrarm	22422	st 2
Axelbult	22423	" 2
Skruv	KS-3x5	" 2
Kolv	22425	" 2".

Vissa materielenheter ha, beträffande vissa grupper av delar, växlande utförande. För varje sådan utföringsform har en särskild katalog över gruppen ifråga mås uppläggas, ingående i materielenhetens katalog. Exempel härpå utgör överföringsinrättning till 40 mm lvakan m/36. Härvid kommer en och samma femsiffriga katalogbeteckning att beteckna delar av olika utförande på samma sätt som ett nummer kan beteckna någon del på 40 mm lvakan m/36, 7,5 cm lvkan m/36 eller någon annan katalogserad materielenhet. För att delen ifråga skall bliva entydigt bestämd fordras alltså i detta fall angivande jämväl av utföringsformen sådan denna namngivits i katalogen.

"Delar till 40 mm lvakan m/36	
Överföringsinrättning	m/37
Hus, övre	65100 kompl st 1".

De särskilda anvisningar, som finnas i början av resp detaljkatalog, ange vilka delar av katalogen som på ovannämnda sätt äro dubblerade.

Det är av vikt att siffran för antalet delar, som beställes, ej sammanblandas med katalogbeteckningen utan skiljes därifrån genom "st" som i ovanstående exempel.

## VII.

Avser beställningen en grupp av sammanhängande delar uppräknas ej alla delarna utan gruppens nummer anges omedelbart åtföljd av "kompl", t e:

"Delar till 40 mm lvakan m/36  
Uppsökare Zeiss 67500 kompl st 2".

På denna beställning levereras alla delar, som ingår i delgruppen 67500, alltså även dithörande delar med standardbeteckning.

Vid beställning av grupp kompl kontrolleras att alla de i gruppen ingående delarna önskas.

Gruppbilderna skola underlätta användningen av katalogen. Katalogbeteckning och benämning skola emellertid alltid kontrolleras i förteckningen på delar.

Katalogen användes vanligen för beställning av färdiga delar. Om emellertid material skall beställas istället för hel ersättningsdel, angivas benämning och katalogbeteckning på delen samt materielslag och mängd. Ex: en grenledning till en elektrisk kabel skall repareras av beställaren. Beställningen bör då ha följande form:

"Till 7,5 cm lvkan m/37 utan korrektör  
För kabel 89110:  
Kabel RDV 2x0,75 mm 3,5 m".

Önskas däremot hela den hopmonterade belysningskabeln beställas på här förut angivet sätt.

Största noggrannhet måste iakttagas vid katalogbeteckningens utskrivande, så att fullkomlig överensstämmelse med katalogen erhålles.

Följande förkortningar förekomma:

Cyl pinne = cylindrisk pinne, Kompl = komplett, Kon pinne = konisk pinne, L-järn = vinkeljärn, N5-4 och liknande = nr på Bofors standardtabell, SMS-77 och liknande = nr på Sveriges maskinindustrieförenings standardkommissions standardtabell.

"Smst ritn" innebär att sammanställningsritning finnes vid tygavdelningens konstruktionskontor.

I de kataloger, där skala är angiven på bilderna, är den endast ungefärlig.



## VIII.

### Särskilda anvisningar för bruket av denna katalog.

Vapnen äro helautomatiska och hava alltså både automatisk laddning och avfyring.

De tillhöra handvapnen och ingå i deras huvudgrupp 30000, inom vilken de utgöra undergrupperna 33000 och 34000.

För de i "Tablå över handvapen", sida IX, upptagna vapnen gäller att detaljer och grupper av detaljer, vilka äro identiskt lika i de olika vapnen, ha överallt samma katalogbeteckning. Gevärssrem med katalogbeteckning 13611 (se sidor 49 och 103) är alltså samma gevärssrem, som förekommer i grupp 13000, d v s "Gevär m/96 med tillbehör" enligt sida IX.

Detaljer och grupper av detaljer, vilka återkomma identiskt lika i samma vapen, ha samma katalogbeteckning, men de ha dessutom katalogbeteckningen understruken (se sida V). Rembygel 33319 på sida 13 återkommer alltså i samma vapen (se sida 23).

Den på bildsidorna utsatta skalan är endast ungefärlig.

## IX.

Tablå över handvapen.

<u>Huvudgrupp 10000</u>	Gevär utan automatisk laddning och utan automatisk avfyring
Undergrupp 11000	Karbin m/94 med bajonettfäste med tillbehör
" 12000	Karbin m/94 utan bajonettfäste med tillbehör
" 13000	Gevär m/96 med tillbehör
" 14000	Gevär m/38 med tillbehör
<u>Huvudgrupp 20000</u>	Gevär med automatisk laddning och utan automatisk avfyring
Undergrupp 21000	Ag m/42 med tillbehör
<u>Huvudgrupp 30000</u>	Gevär med automatisk laddning och med automatisk avfyring
Undergrupp 31000	Kg m/40
" 32000	Kg m/39
" 33000	Kg m/21
" 34000	Kg m/37
<u>Huvudgrupp 40000</u>	Pistoler utan automatisk laddning och utan automatisk avfyring
<u>Huvudgrupp 50000</u>	Pistoler med automatisk laddning och utan automatisk avfyring
Undergrupp 51000	Pistol m/07 med tillbehör
" 52000	Pistol m/40 med tillbehör
<u>Huvudgrupp 60000</u>	Pistoler med automatisk laddning och med automatisk avfyring
Undergrupp 61000	Kpist m/37-39 med tillbehör
" 62000	Kpist m/39 med tillbehör
" 63000	Kpist m/45 med tillbehör

## X.

<u>Huvudgrupp</u> 70000	Speciella handvapen
Undergrupp 71000	Pvg m/42 med tillbehör
" 72000	8,4 cm granatgevär m/48 med tillbehör
<u>Huvudgrupp</u> 90000	Tillbehör till vissa handvapen
Undergrupp 91000	Tillbehör till Kg m/21
" 92000	Tillbehör till Kg m/37

XI.

Register

över katalogens grupper.

Sida

Undergrupp	33000:	Kg m/2l .....	1
Delgrupp	33100:	Pipa med detaljer .....	5
Detaljgrupp	33110:	Pipa, sammansatt .....	5
Delgrupp	33200:	Låda, sammansatt .....	7
Detaljgrupp	33210:	Omställarspär, kompl .....	9
"	33220:	Låda, kompl .....	9
"	33230:	Handtag, sammansatt .....	9
"	33240:	Cylinderbult, kompl .....	9
"	33250:	Underbeslagsbult, kompl .....	9
Delgrupp	33300:	Cylinder med gasregulator och pistong .....	11
Detaljgrupp	33310:	Cylinder, sammansatt .....	13
"	33330:	Gasregulator S, kompl .....	13
"	33340:	Pistong, kompl .....	15
"	33360:	Gasregulator L, för lös am .....	15
Delgrupp	33400:	Mekanism .....	17
Detaljgrupp	33410:	Slutstycke, kompl .....	19
Delgrupp	33500:	Handskydd och kolv med buffertanordning .....	21
Detaljgrupp	33510:	Kolv, sammansatt .....	23
"	33520:	Handskydd, sammansatt .....	23
"	33540:	Buffertanordning, sammansatt .....	25
"	33550:	Framföringsstång .....	25
Delgrupp	33600:	Underbeslag, sammansatt .....	29
Detaljgrupp	33620:	Siddel, höger, kompl .....	31
"	33630:	Siddel, vänster, kompl .....	31

## XII.

Detaljgrupp	33640:	Omställare, kompl .....	31
"	33650:	Omställarfjäder, kompl .....	31
"	33660:	Avtryckare, kompl .....	31
"	33670:	Avtryckarstångram, kompl .....	31
Delgrupp	33700:	Magasin, sammansatt .....	33
"	33800:	Riktmedel .....	35
Detaljgrupp	33810:	Sikträm, sammansatt .....	37
"	33820:	Korn, kompl .....	37
Undergrupp	91000:	Tillbehör till Kg m/21 .....	39
Delgrupp	91100:	Väska I med innehåll .....	41
Detaljgrupp	91110:	Väska I, kompl .....	41
Delgrupp	91200:	Innehåll i väska I .....	43
Detaljgrupp	33330:	Gasregulator S, kompl .....	43
"	91210:	Borrfäste och borrh, sammansatt, för cylinder .....	43
"	91220:	Borrfäste och borrh, sammansatt, för pipan .....	43
"	91230:	Verktygshandtag, sammansatt .....	43
Delgrupp	91300:	Väska II med innehåll .....	45
Detaljgrupp	91310:	Väska II, kompl .....	45
Delgrupp	91400:	Innehåll i väska II .....	47
Detaljgrupp	91410:	Tygfodral med innehåll .....	47
"	91420:	Fodral med reservborrar och reservdelar .....	47
"	91430:	Fodral med rensnålar .....	47
Delgrupp	91500:	Övriga tillbehör .....	49
Detaljgrupp	91510:	Hylsfångare, sammansatt .....	49
"	32760:	Kulsprutegevärsrem m/21 .....	49
Undergrupp	34000:	Kg m/37 .....	51
Delgrupp	34100:	Pipa med bärhandtag och gasregulator .....	55

Detaljgrupp	34110:	Pipa, sammansatt .....	57
"	33330:	Gasregulator S, kompl .....	59
"	34130:	Bärhandtag, kompl .....	59
"	33360:	Gasregulator L, kompl .....	59
Delgrupp	34200:	Låda, sammansatt .....	61
Detaljgrupp	34210:	Låda, kompl .....	63
"	33210:	Omställarspär, kompl .....	63
"	34220:	Låsarm, kompl .....	63
"	33230:	Handtag, sammansatt .....	65
"	33240:	Cylinderbult, kompl .....	65
"	33250:	Underbeslagsbult, kompl .....	65
Delgrupp	34300:	Cylinder med benstöd .....	67
Detaljgrupp	34310:	Cylinder, kompl .....	69
"	34320:	Pistong, kompl .....	69
Delgrupp	33400:	Mekanism .....	71
Detaljgrupp	33410:	Slutstycke, kompl .....	73
Delgrupp	34400:	Kolv med buffertanordning .....	75
Detaljgrupp	34410:	Kolv med beslag .....	77
"	34420:	Kolvstödsfäste, sammansatt .....	77
"	33540:	Buffertanordning, sammansatt .....	79
"	33550:	Framföringsstång .....	79
Delgrupp	33600:	Underbeslag, sammansatt .....	83
Detaljgrupp	33620:	Siddel, höger, kompl .....	85
"	33630:	Siddel, vänster, kompl .....	85
"	33640:	Omställare, kompl .....	85
"	33650:	Omställarfjäder, kompl .....	85
"	33660:	Avtryckare, kompl .....	85

## XIV.

Detaljgrupp	33670:	Avtryckarstångram, kompl .....	85
Delgrupp	33700:	Magasin, sammansatt .....	87
"	34500:	Riktmedel .....	89
Detaljgrupp	33810:	Siktram, sammansatt .....	91
"	34510:	Korn med detaljer .....	91
Undergrupp	92000:	Tillbehör till Kg m/37 .....	93
Delgrupp	92100:	Väska I med innehåll .....	95
Detaljgrupp	91110:	Väska I, kompl .....	95
Delgrupp	92200:	Innehåll i väska I .....	97
Detaljgrupp	33330:	Gasregulator S, kompl .....	97
"	91220:	Borrfäste och borr, sammansatt, för pipan .....	97
"	91230:	Verktygshandtag, sammansatt .....	97
Delgrupp	91300:	Väska II med innehåll .....	99
Detaljgrupp	91310:	Väska II, kompl .....	99
Delgrupp	91400:	Innehåll i väska II .....	101
Detaljgrupp	91410:	Tygfodral med innehåll .....	101
"	91420:	Fodral med reservborrar och reservdelar .....	101
"	91430:	Fodral med rensnålar .....	101
Delgrupp	92500:	Fodral med reservpipa .....	103
Detaljgrupp	92510:	Fodral, sammansatt .....	103
Delgrupp	34100:	Pipa med bärhandtag .....	103
"	91500:	Övriga tillbehör .....	103
Detaljgrupp	91510:	Hylsfångare, sammansatt .....	103
"	32760:	Kulsprutegevärsrem m/21 .....	103

1.

Undergrupp 33000.

Kulsprutegevär m/21.



Kulsprutegevär m/21.

2.

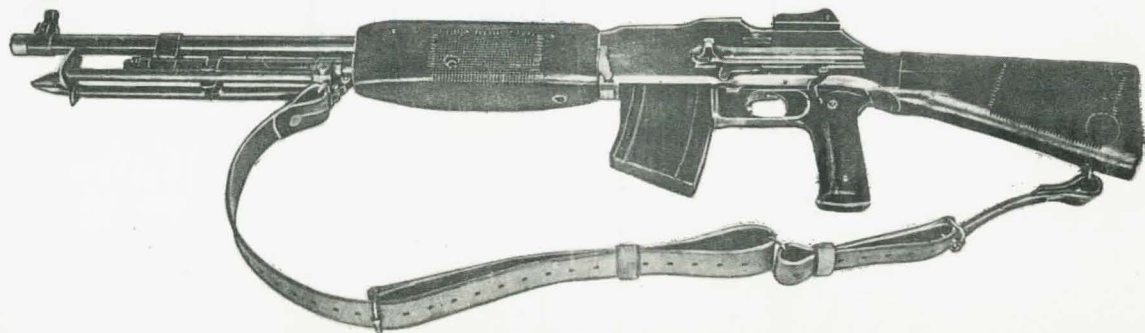

0 10cm

## 3. Undergrupp 33000. Kg m/21 med tillbehör.

BENÄMNING	Beteckning			Antal delar	Anmärkning
	Katalog	Beskr.	Tillverkning		
<u>Delgrupper:</u>					
Pipa med detaljer	33100			1	
Låda, sammansatt	33200			1	
Cylinder med gasregulator och pistong	33300			1	
Mekanism	33400			1	
Handskydd och kolv med buffertanordning	33500			1	
Underbeslag, sammansatt	33600			1	
Magasin, sammansatt	33700			1	
Riktmedel	33800			1	

Kulsprutegevär m/21.  
Genomskuret.

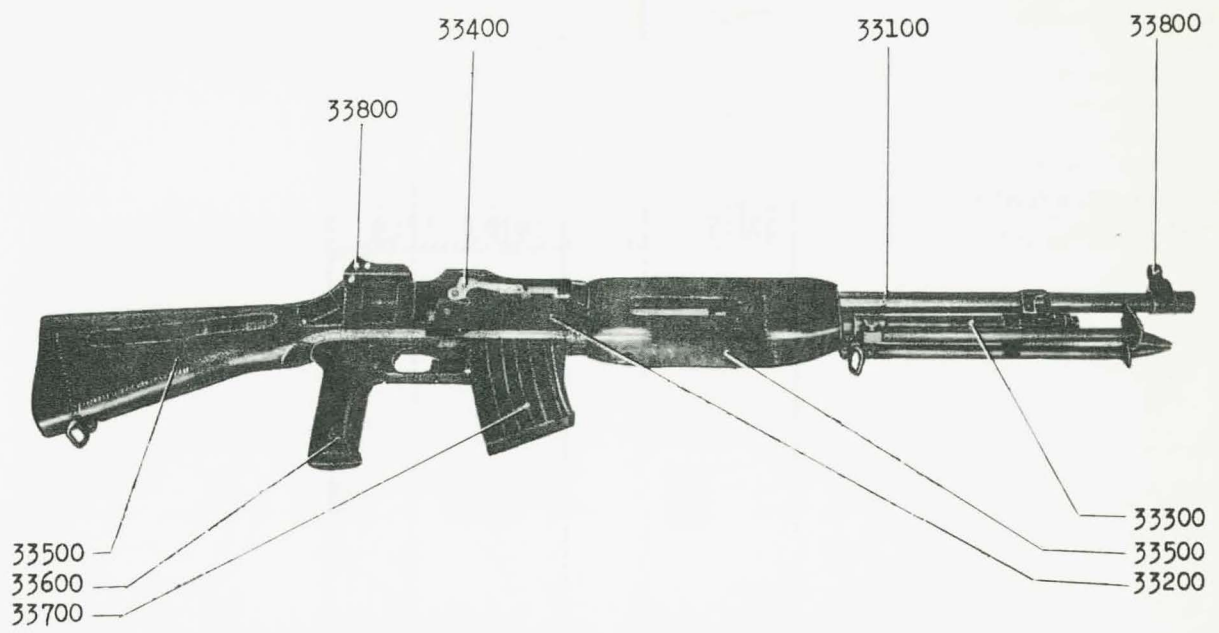

0 10cm

5.

Undergrupp 33000. Kg m/2l.

BENÄMNING	Beteckning			Antal delar	Anmärkning
	Katalog	Beskr.	Tillverkning		
<u>Pipa med detaljer</u>	33100				
<u>Pipa, sammansatt</u>	33110				
Pipa	33111		6267	1	
Cylinderfäste	33112		5937	1	
Cylinderfäststift	33113		5938	1	
Kornklack	33114		6214	1	
Stift till kornklack	33115		6216	1	
Krysskil till kornklack	33116		5940	1	
Mynningsring	33117		5970	1	

Pipa med detaljer.

6.

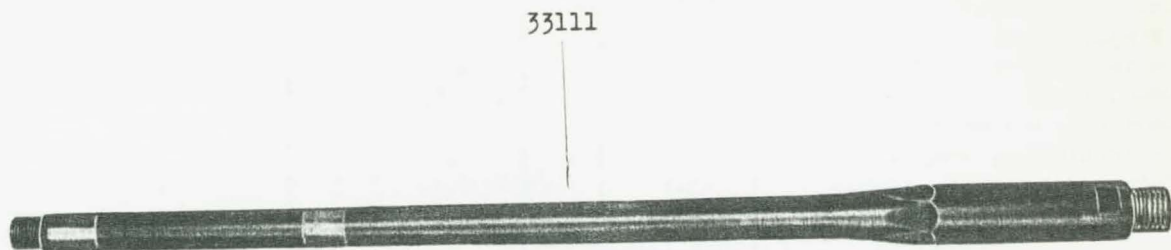

33111

33112

33114

33117



33113



33116



33115



0

10cm



7. Undergrupp 33000. Kg m/21.

BENÄMNING	Beteckning			Antal delar	Anmärkning
	Katalog	Beskr.	Tillverkning		
<u>Delgrupp:</u>					
Låda, sammansatt	33200			1	
<u>Detaljgrupper:</u>					
Omställarspär, kompl.	33210		60184	1	
Låda, kompl.	33220		102038	1	
Handtag, sammansatt	33230		54580	1	
Cylinderbult, kompl.	33240		5915	1	
Underbeslagsbult, kompl.	33250		95059	1	

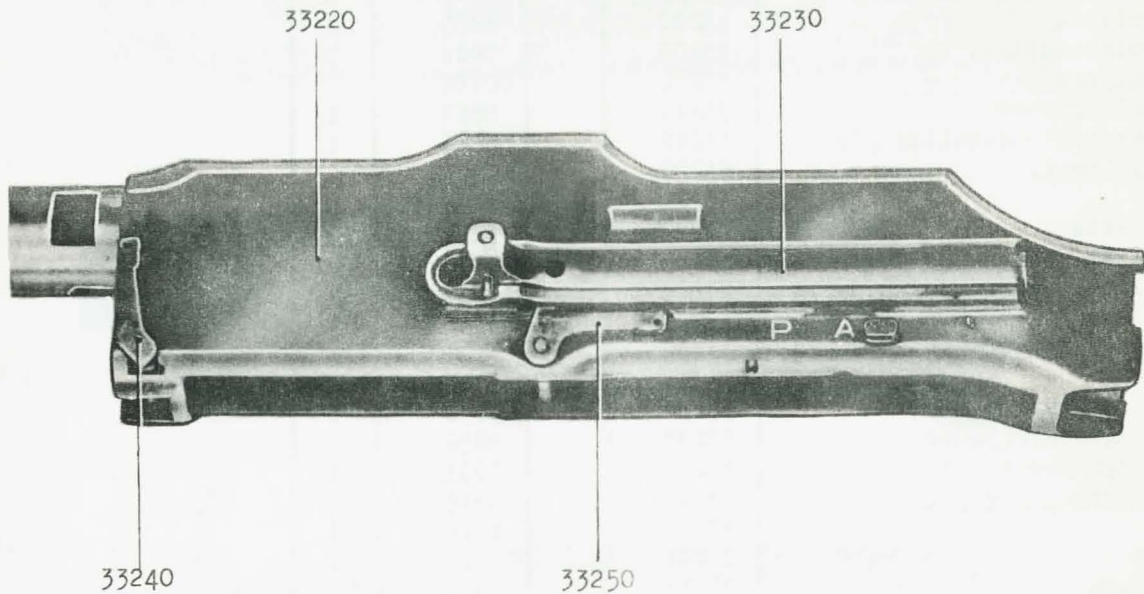
Låda sammansatt. Delgrupp 33200.

## 9. Undergrupp 33000. Kg m/2l.

BENÄMNING	Beteckning			Antal delar	Anmärkning
	Katalog	Beskr.	Tillverkning		
<u>Låda, sammansatt</u>	33200				
Skruv till omställarspärr	33201		8885	1	
Styrplatta	33202		6455	1	
Styrplattsfjäder	33203		5944	1	
<u>Omställarspärr, kompl.</u>	33210		60184		
Omställarspärr	33211		8887	1	
Fjäder till omställarspärr	33212		8886	1	
<u>Låda, kompl.</u>	33220		102038		
Låda	33221		5850	1	
Lådplatta	33222		5870	1	
Styrlist, höger	33223		5871	1	
Styrlist, vänster	33224		5872	1	
Styrlistnit	33225		5920	6	
<u>Handtag, sammansatt</u>	33230		54580		
Handtag	33231		5859	1	
Handtagsspärr	33232		5950	1	
Handtagsspärrfjäder	33233		5952	1	
Handtagsspärrsprint	33234		5951	1	
<u>Cylinderbult, kompl.</u>	33240		5915		
Bult	33241		6210	1	
Grepp	33242		6212	1	
Låsklack	33243		5916	1	
<u>Underbeslagsbult, kompl.</u>	33250		95059		
Bult	33251		6209	1	
Grepp	33252		6211	1	



Låda, sammansatt.

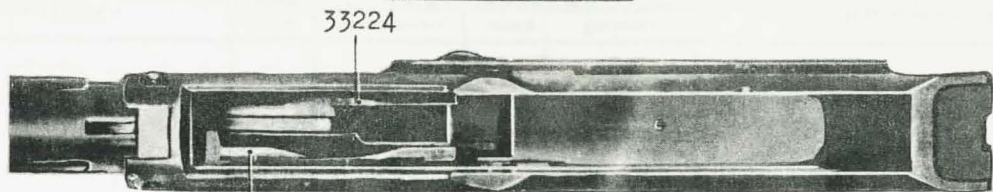

33224

33223

33222

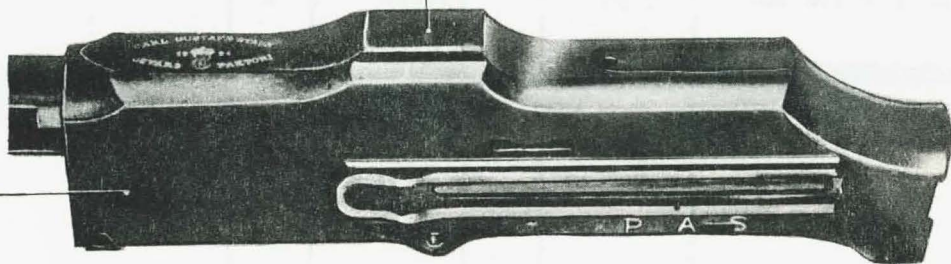

33221

33240



33250



33230

33202



33203



33201



33210

0 5cm

11. Undergrupp 33000. Kg m/2l.

BENÄMNING	Beteckning			Antal delar	Anmärkning
	Katalog	Beskr.	Tillverkning		
<u>Delgrupp:</u>					
Cylinder med gasregulator och pistong	33300			1	
<u>Detaljgrupper:</u>					
Cylinder, sammansatt	33310			1	
Gasregulator S, kompl.	33330		94499	1	
Pistong, kompl.	33340		102039	1	
Gasregulator L, för lös am.	33360		96290	1	

Cylinder med gasregulator och pistong. Delgrupp 33300.

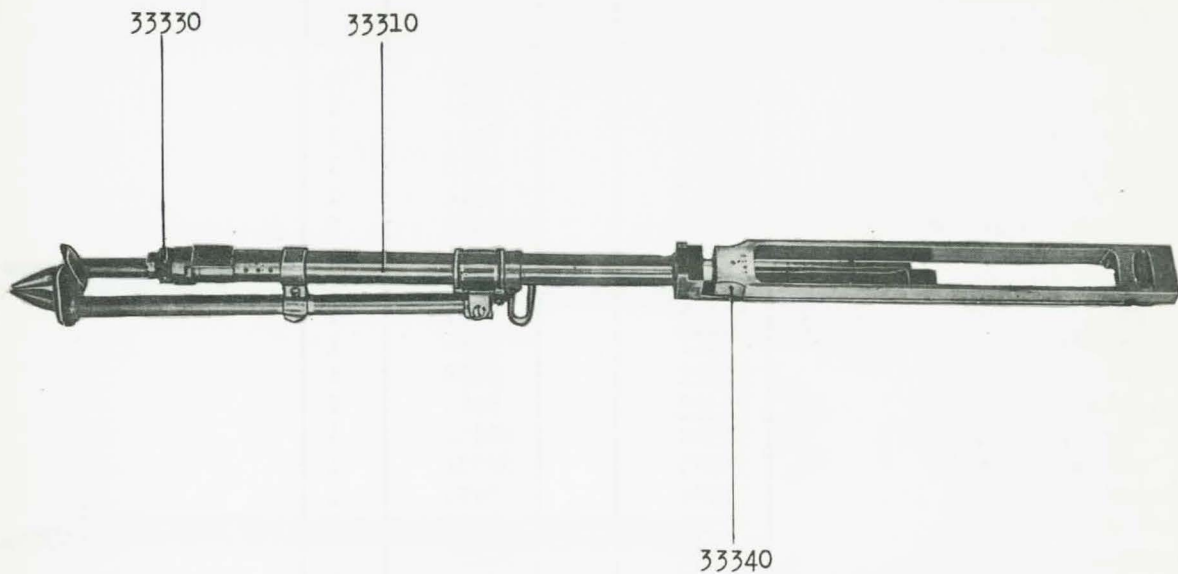

0 10cm

13. Undergrupp 33000. Kg m/21.

BENÄMNING	Beteckning			Antal delar	Anmärkning
	Katalog	Beskr.	Tillverkning		
<u>Cylinder med gasregulator och pistong</u>	33300				
<u>Cylinder, sammansatt</u>	33310				
Cylinder	33311		5852	1	
Vårta för handskyddskruv	33312		6564	1	
Styrtapp för gasregulator	33313		6457	1	
Benstödsfjäder, inre	33314		8915	1	
Benstödsfjäder, yttre	33315		8914	1	
Bricka till benstödsfjäder	33316		6440	2	
Mutter till benstödsfjäder	33317		8916	1	
Skruv till benstödsfjäder	33318		6479	2	
Rembygel	<u>33319</u>		5901	1	
Rembygelband	<u>33321</u>		5966	1	
Rembygellänk	33322		6608	1	
Rembygelskruv	<u>33323</u>		5967	2	
Ben, höger, kompl.	33324		60331	1	
Ben, vänster, kompl.	33325		60332	1	
Benstödslager	33326		5987	1	
Benstödskruv	33327		6477	2	
<u>Gasregulator S, kompl.</u>	33330		94499		
Kropp S	33331		5999	1	
Nit till kropp	<u>33332</u>		6004	1	
Fästskruv S, till gasregulator	<u>33333</u>		6453-1	1	
Ställskruv S, kompl, till gasregulator	<u>33334</u>		6003	1	

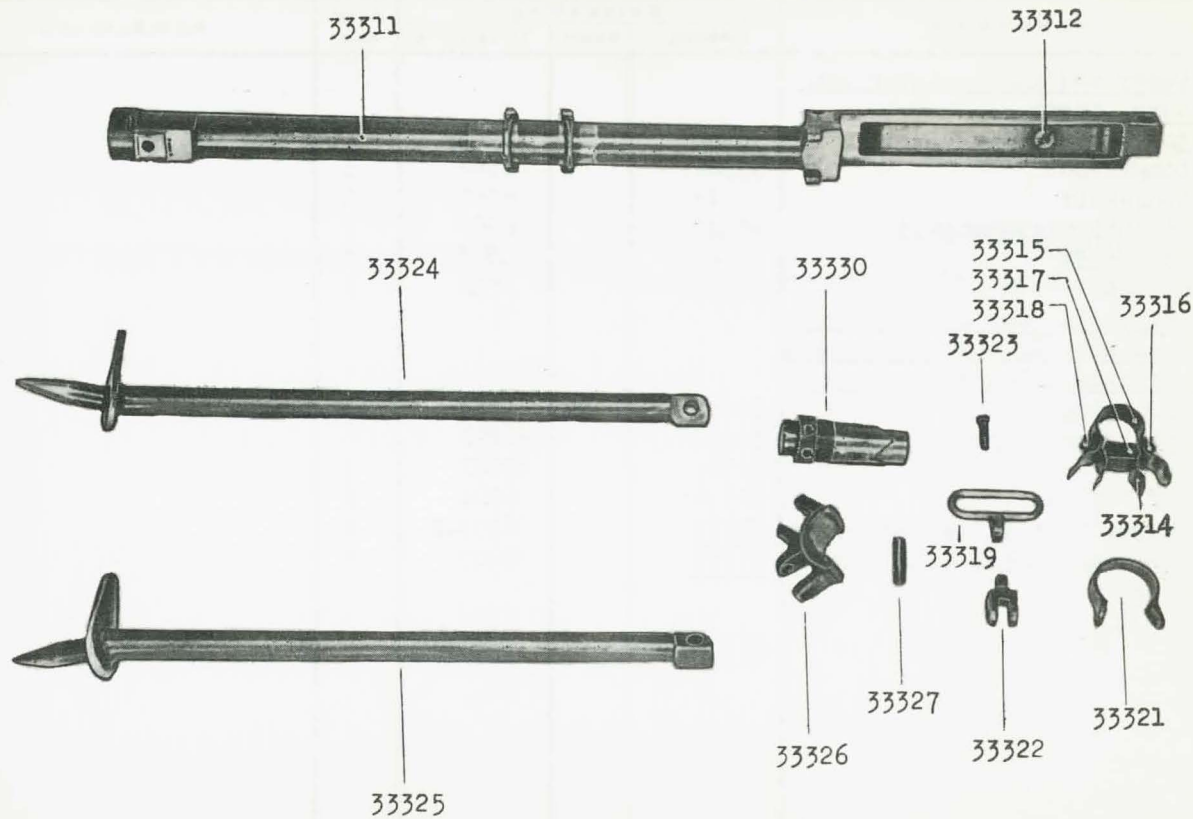

15. Undergrupp 33000. Kg m/2l.

BENÄMNING	Beteckning			Antal delar	Anmärkning
	Katalog	Beskr.	Tillverkning		
<u>Cylinder med gasregulator och pistong, forts.</u>					
<u>Pistong, kompl.</u>	33340		102039		
Pistonghuvud	33341		6562	1	
Pistongskaft	33342		6561	1	
Stift till pistonghuvud	33343		6563	1	
Pistongstift	33344		5933	1	
Ramstycke	33345		5882	1	
<u>Vid skjutning med lös am. utgår gasregulator S, kompl. och till-</u>					
<u>kommer nedanstående detaljer:</u>					
<u>Lösskjutningspropp</u>	33351		3354	1	
<u>Gasregulator L, för lös am.</u>	33360		96290		
Kropp L	33361		60041	1	
Nit till kropp	33332		6004	1	
<u>Fästskruv L, till gasregulator</u>	<u>33333</u>		6453-2	1	
<u>Ställskiva, kompl, till gasregulator</u>	<u>33334</u>		6003	1	

33341

33342

33345

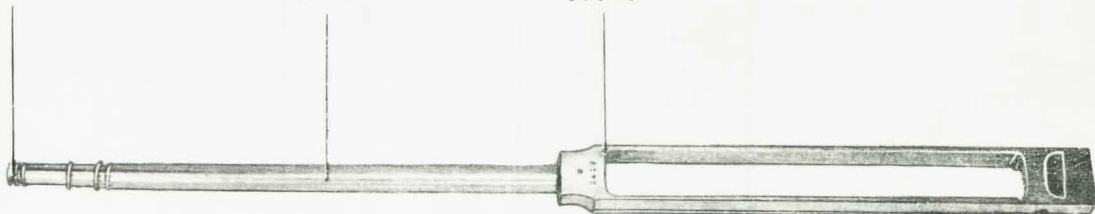

33360



33351



17.

Undergrupp 33000. Kg m/21.

BENÄMNING	Beteckning			Antal delar	Anmärkning
	Katalog	Beskr.	Tillverkning		
<u>Delgrupp:</u> Mekanism	33400			1	
<u>Detaljgrupp:</u> Slutstycke, kompl.	33410		54587	1	



Mekanism. Delgrupp 33400.

18.

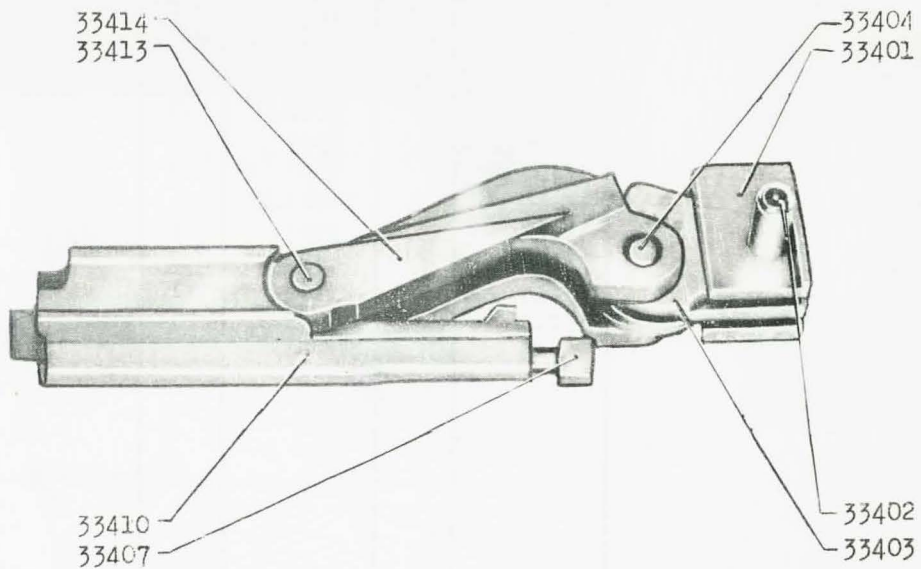

0 1cm

19.

Undergrupp 33000. Kg m/21.

BENÄMNING	Beteckning			Antal delar	Anmärkning
	Katalog	Beskr.	Tillverkning		
<u>Mekanism</u>	33400				
Hane	33401		5893	1	
Hanbult	33402		5949	1	
Bakre länk	33403		5947	1	
Länkbult	33404		5948	1	
Utdragare	33405		5892	1	
Utdragarfjäder	33406		5945	1	
Tändstift	33407		5891	1	
<u>Slutstycke, kompl.</u>	33410		54587-2		
Slutstycke	33411		5857	1	
Tändhattsvårta	33412		6485	1	
Slutstycksbult	33413		5946	1	
Främre länk	33414		5858-2	1	

Mekanismdelar.

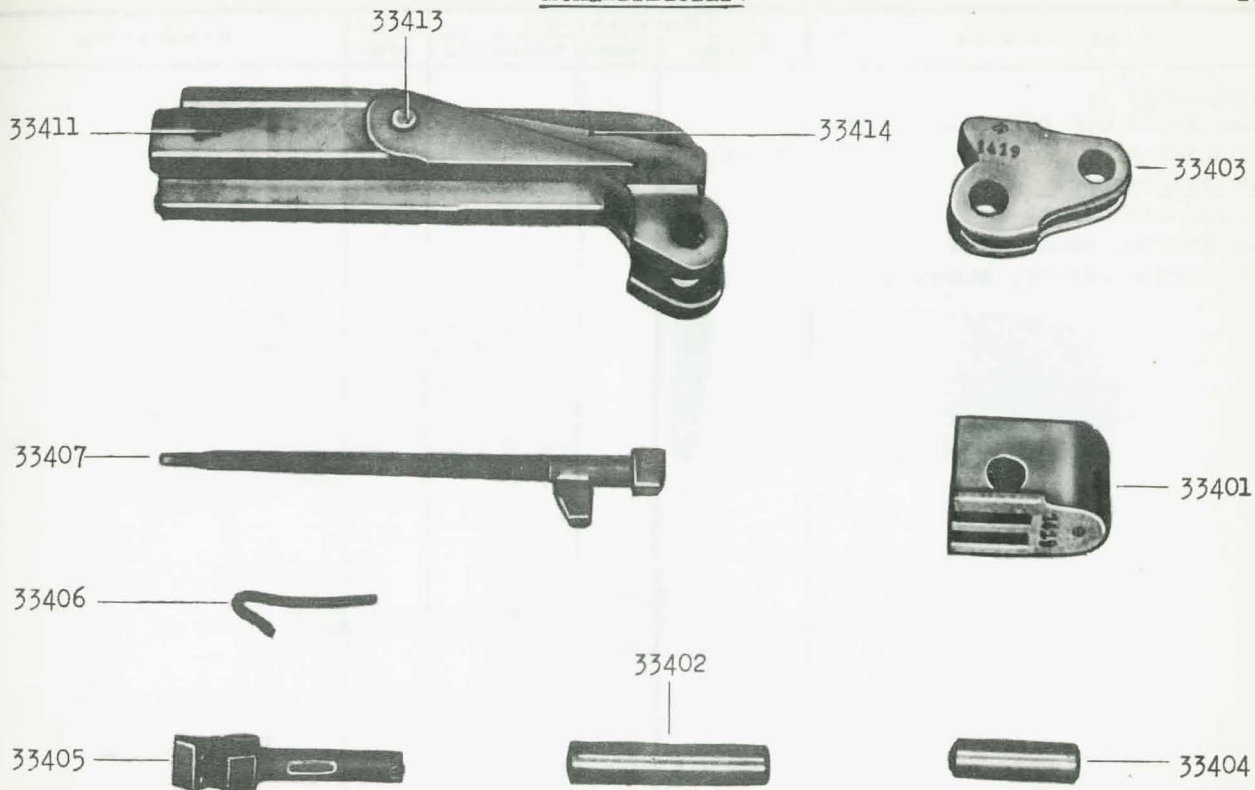

0 1cm

21. Undergrupp 33000. Kg m/21.

BENÄMNING	Beteckning			Antal delar	Anmärkning
	Katalog	Beskr.	Tillverkning		
<u>Delgrupp:</u>					
Handskydd och kolv med buffertanordning	33500			1	
<u>Detaljgrupper:</u>					
Kolv, sammansatt	33510			1	
Handskydd, sammansatt	33520			1	
Buffertanordning, sammansatt	33540			1	

33510

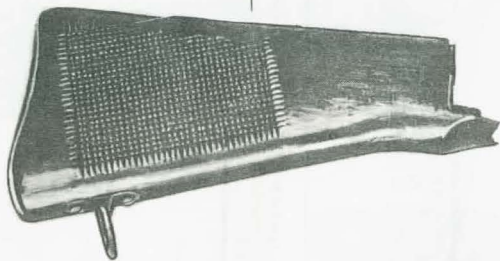

33520

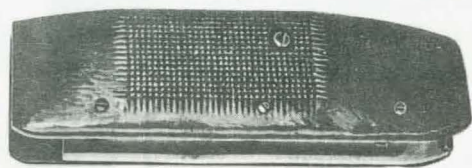

33540

0 10cm

23.

Undergrupp 33000. Kg m/21.

BENÄMNING	Beteckning			Antal delar	Anmärkning
	Katalog	Beskr.	Tillverkning		
<u>Handskydd och kolv med buffertanordning</u>	33500				
Kolvskruv	33501		5963	1	
Kolv, sammansatt	33510		101360		
Kolv	33511		6486	1	
Förstärkningsring	33512		6220	1	
Bakplåt	33513		5863	1	
Bakplåtskruv, kort	33514		5964	1	
Bakplåtskruv, lång	33515		5900	1	
Rembygel	33319		5901	1	
Rembygelfot	33516		5902	1	
Rembygelskruv	33323		5967	1	
Rembygelfotskruv, kort	33517		5964	1	
Rembygelfotskruv, lång	33518		5968	1	
<u>Handskydd, sammansatt</u>	33520				
Stomme	33521		5984	1	
Skyddsplåt, inre, höger	33522		6480	1	
Skyddsplåt, inre, vänster	33523		6481	1	
Skyddsplåt, främre	33524		5991	1	
Isolering, höger och vänster	33525			2	
Handskyddsskruv, kort	33526		5961	1	
Handskyddsskruv, lång	33527		5962	1	
Bricka till handskyddsskruv	33528		6283	2	
Mutter till handskyddsskruv	33529		5899	1	
Fästskruv till inre skyddsplåt	33531		2297	6	
Fästskruv till främre skyddsplåt	33532		5992	3	
Fästskruvmutter till inre skyddsplåt	33533		3350	6	

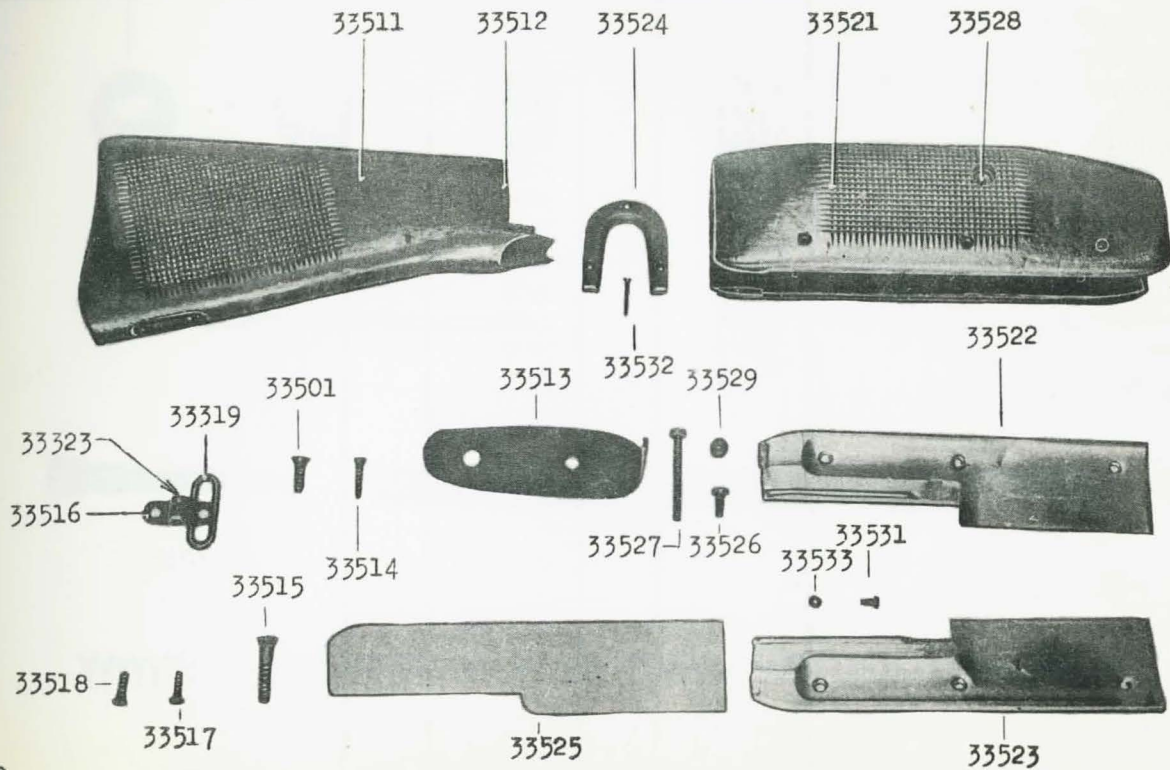

25.

Undergrupp 33000. Kg m/21.

BENÄMNING	Beteckning			Antal delar	Anmärkning
	Katalog	Beskr.	Tillverkning		
<u>Handskydd och kolv med buffert-</u> <u>anordning, forts.</u>					
<u>Buffertanordning, sammansatt</u>	33540		54578		
Buffert	33541		5941	1	
Bufferthylsa	33542		5887	1	
Buffertfjäder	33543		5942	1	
Buffertkon	33544		5888	4	
Buffertring	33545		5889	4	
Fjäderhus, kompl.	33546		60187	1	
Fjäderhusskruv	33547		5969	1	
Framföringsfjäder	33548		5930	1	
Fjädertapp	33549		5932	1	
<u>Framföringsstång</u>	33550		5931	1	



Buffertanordning och framföringsanordning.

33544



33545



33541

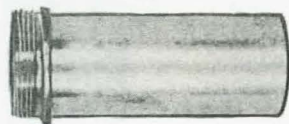

33542



33543

33550



33546



33549



33547



33548

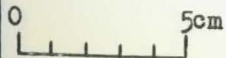

27. Undergrupp 33000. Kg m/21.

BENÄMNING	Beteckning			Antal delar	Anmärkning
	Katalog	Beskr.	Tillverkning		
<u>Delgrupp:</u>					
Underbeslag, sammansatt	33600		54588	1	
<u>Detaljgrupper:</u>					
Siddel, höger, kompl.	33620		60467	1	
Siddel, vänster, kompl.	33630		60468	1	
Omställare, kompl.	33640		6452	1	
Omställarfjäder, kompl.	33650		102042	1	
Avtryckare, kompl.	33660		94494	1	
Avtryckars tånggram, kompl.	33670		102041	1	

Underbeslag, sammansatt. Delgrupp 33600.

33670

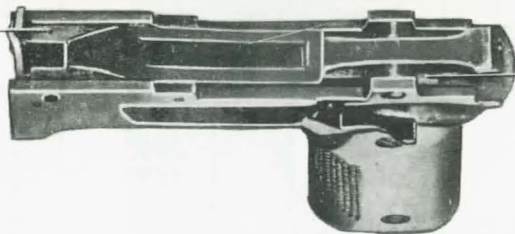

33650



33640

33660

33630

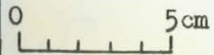

29. Undergrupp 33000. Kg m/2l.

BENÄMNING	Beteckning			Antal delar	Anmärkning
	Katalog	Beskr.	Tillverkning		
<u>Underbeslag, sammansatt</u>	33600		54588		
Underbeslag	33601		6482	1	
Fästskruvmutter till siddel	33602		5907	4	
Fästskruv till siddel	33603		5906	4	
Avtryckarstång	33604		5877	1	
Avtryckarstångfjäder	33605		5879	1	
Avtryckarstångbult	33606		5974	1	
Avtryckarlänk	33607		5973	1	
Avtryckarstift	<u>33608</u>		5971	1	
Fjäder till avtryckarstånggram	33609		5926	1	
Magasinsspärr	33611		5928	1	
Magasinsspärrfjäder	33612		5929	1	
Magasinsspärrstift	<u>33608</u>		5971	1	
Magasinsspärrstång	33613		5976	1	
Utkastare	33614		5880	1	
Utkastarspärr	33615		5927	1	
Fjäder till utkastarspärr	33616		5881	1	

Underbeslag med detaljer.

30.

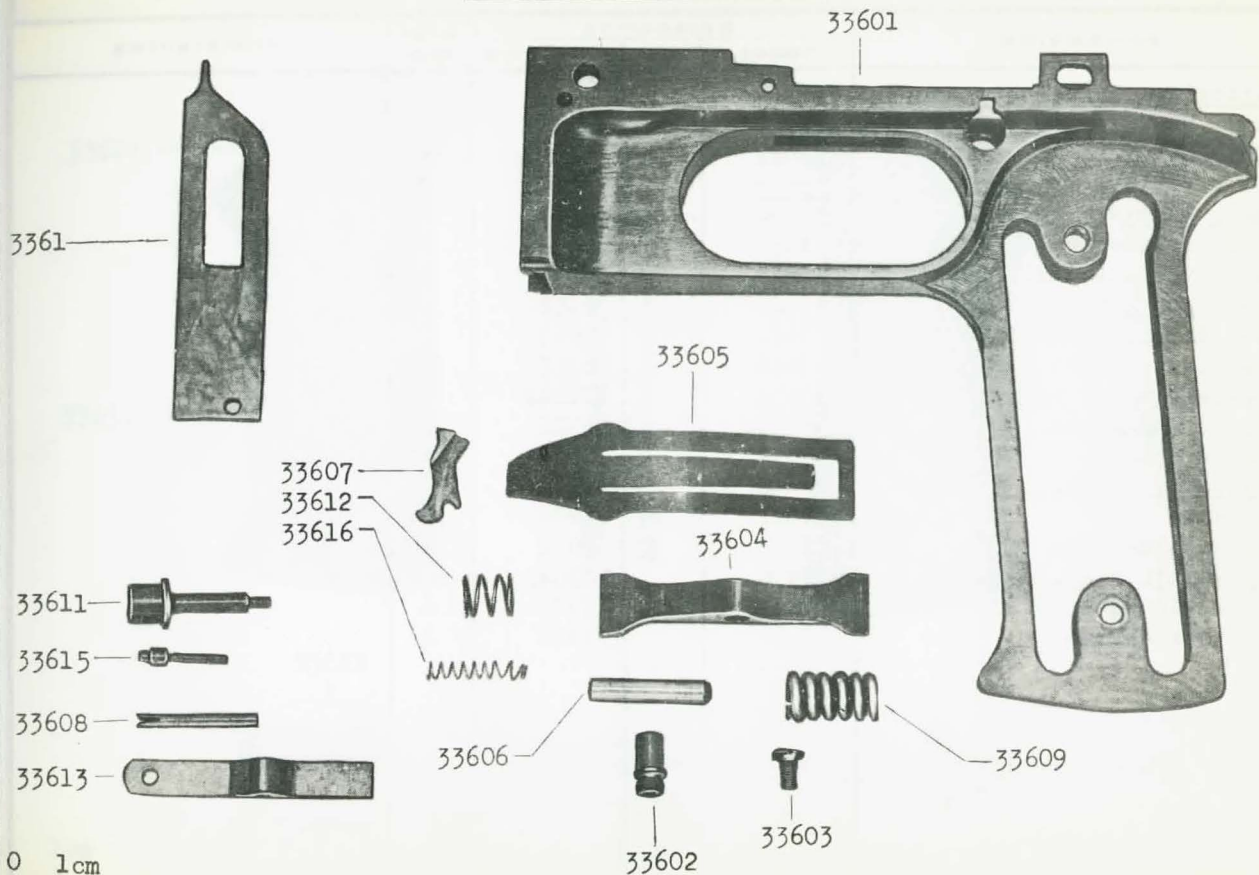

31. Undergrupp 33000. Kg m/21.

BENÄMNING	Beteckning			Antal delar	Anmärkning
	Katalog	Beskr.	Tillverkning		
Underbeslag, sammansatt, forts.					
<u>Siddel, höger, kompl.</u>	33620		60467		
Siddel, höger	33621		6484	1	
Fästskruvbricka till siddel	<u>33622</u>		6487	2	
<u>Siddel, vänster, kompl.</u>	33630		60468		
Siddel, vänster	33631		6483	1	
Fästskruvbricka till siddel	<u>33622</u>		6487	2	
<u>Omställare, kompl.</u>	33640		6452		
Låsklack till omställare	33641		5913	2	
Omställare	33642		6452	1	
<u>Omställarfjäder, kompl.</u>	33650		102042		
Avtryckarstångstöd	33651		5922	1	
Omställarfjäder	33652		5876	1	
<u>Avtryckare, kompl.</u>	33660		94494		
Avtryckare	33661		5874	1	
Avtryckarlänkstift	33662		5972	1	
<u>Avtryckarstångram, kompl.</u>	33670		102041		
Avtryckarlänkstopp	33671		5975	1	
Avtryckarstångram	33672		5878	1	

Kompl delar i underbeslaget.

32.

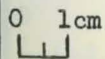
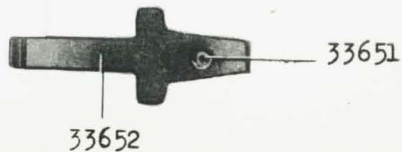
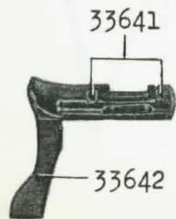
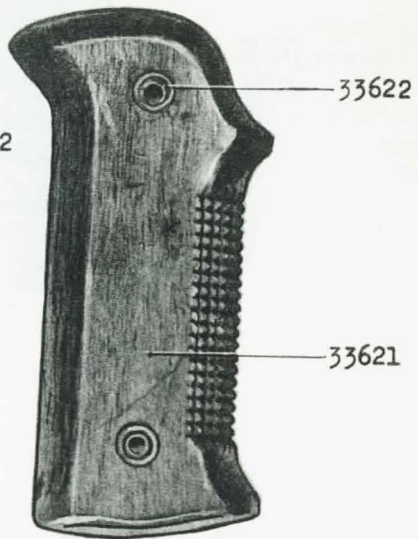
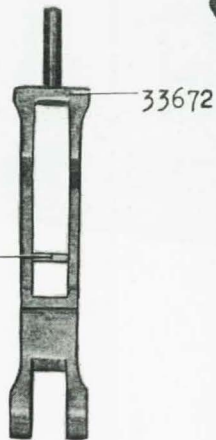
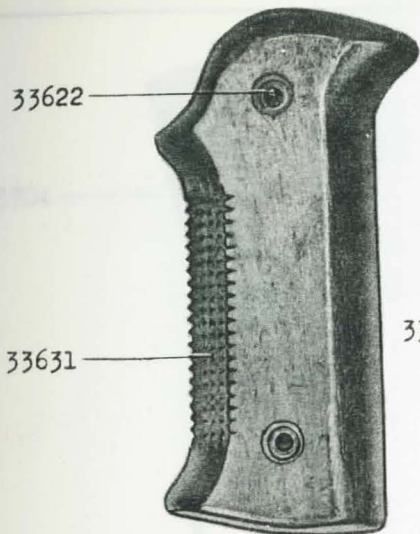

33.

Undergrupp 33000. Kg m/21.

BENÄMNING	Beteckning			Antal delar	Anmärkning
	Katalog	Beskr.	Tillverkning		
<u>Magasin, sammensatt</u>	33700		95096		
Magasinsstomme, kompl.	33701		5985	1	
Patronförare	33702		6555	1	
Magasinsfjäder	33703		5980	1	
Magasinsbotten	33704		5986	1	



Magasin med detaljer.

33704

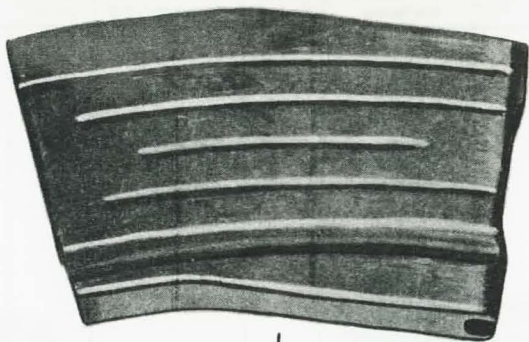

33701

33702



33703

0 5cm

35.

Undergrupp 33000. Kg m/2l.

BENÄMNING	Beteckning			Antal delar	Anmärkning
	Katalog	Beskr.	Tillverkning		
<u>Delgrupp:</u>					
Riktmedel	33800			1	
<u>Detaljgrupper:</u>					
Siktram, sammansatt	33810		95053	1	
Korn, kompl.	33820			1	

37. Undergrupp 33000. Kg m/21.

BENAMNING	Beteckning			Antal delar	Anmärkning
	Katalog	Beskr.	Tillverkning		
<u>Riktmedel</u>	33800				
Kornskruv	33801		6215	1	
Fjäderbricka till kornskruv	21632		5990	1	=13729 i ksp (m/42)
Siktfot	33803		5894	1	
Siktfotskruv	33804		5953	1	
Siktfjäder	33805		6282	1	
Siktramskruv	33806		5954	1	
<u>Mutter</u> till siktramskruv	33807		5955	1	
<u>Siktram, sammansatt</u>	33810		95053		
Siktram	33811		3356	1	
Siktlöparspärr	33812		5956	1	
Siktlöparspärrfjäder	33813		5957	1	
Siktlöparspärrstift	33814		5959	1	
Stoppkruv för siktlöpare nedre	33815		6462	1	
Stoppkruv för siktlöpare övre	33816		5958	1	
<u>Siktlöpare, kompl.</u>	33817		2218-1	1	
<u>Korn, kompl.</u>	33820		6217		
Pelare	33821		6213	1	
Skyddsring	33822		48850	1	

33803

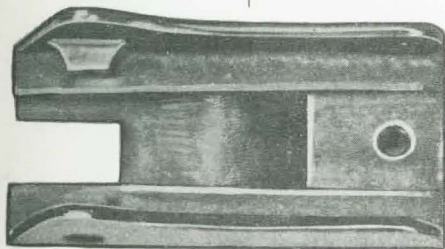

33811

33817

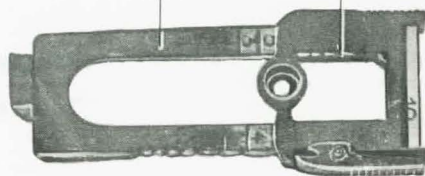

33806



33807

33805



33820

33801



33802



33804

Undergrupp 91000

Tillbehör till Kg m/21.



41. Undergrupp 91000. Tillbehör för kg m/21.

BENÄMNING	Beteckning			Antal delar	Anmärkning
	Katalog	Beskr.	Tillverkning		
<u>Tillbehör</u>	91000				
<u>Väska I med innehåll</u>	91100				1 st per Kg
<u>Väska I, kompl.</u>	91110				1 st per Kg
Läderstomme	91111			1	
Träkloss	91112			1	
Mässingsbricka	91113			1	
Mässingskruv	91114			3	
Läderband	91115			1	
Låsrem	91116			1	

Väska I.

42.

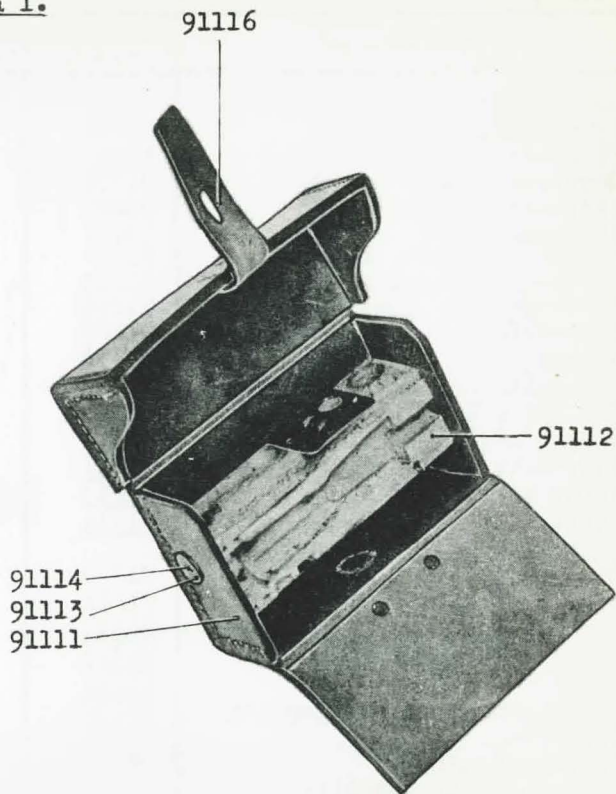

0 10cm



43.

Undergrupp 91000. Tillbehör för kg m/2l.

BENÄMNING	Beteckning			Antal delar	Anmärkning
	Katalog	Beskr.	Tillverkning		
<u>Tillbehör, forts.</u>					
<u>Innehåll i väska I</u>	91200				1 sats per Kg
Tändstift	33407		5891	1	
Universalnyckel	91201		6427	1	
Utdragare	33405		5892	1	
Utdragarfjäder	33406		5945	2	
Patronlägesläsk, kompl.	91202		5908	1	
Oljekanna, sammansatt	91203		78907	1	
Mässingkrats, kompl.	91204		6431	1	
Hylsutdragare, sammansatt	91205		95091	1	
<u>Gasregulator S, kompl.</u>	33330		94499		1 st per Kg
<u>Borrfäste och borr, sammansatt, för cylinder</u>	91210		6429-1		1 st per Kg
Borr D = 4,10	91211		78964	1	
Borrfäste	91212		78962	1	
Skruv till borrfäste	91213		78963	1	
Stift	91214		78959	1	
<u>Borrfäste och borr, sammansatt, för pipan</u>	91220		6429-2		1 st per Kg
Borr D = 2,87	91221		78961-1	1	
Borrfäste	91212		78962	1	
Skruv till borrfäste	91213		78963	1	
Stift	91214		78959	1	
<u>Verktygshandtag, sammansatt</u>	91230		6428		1 st per Kg
Skruvring	91231		78966	1	
Verktygshandtag	91232		78967	1	
I varje väska medföljer trassel					

Innehåll i väska I.

44.

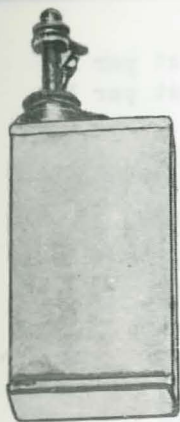

91203



33330

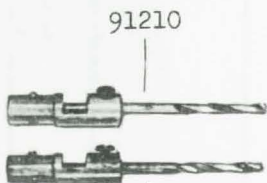

91210

91220



91205

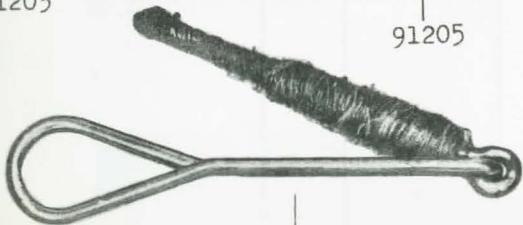

91202

33406



91204



33405

91230



33407



91201

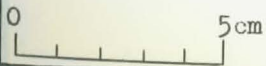

## 45. Undergrupp 91000. Tillbehör för kg m/21.

BENÄMNING	Beteckning			Antal delar	Anmärkning
	Katalog	Beskr.	Tillverkning		
<u>Tillbehör, forts.</u>					
<u>Väska II med innehåll</u>	91300				1 st per Kg
<u>Väska II, kompl.</u>	91310				1 st per Kg
Läderstomme	91311			1	
Läderband	<u>91115</u>			1	
Låsrem	<u>91116</u>			1	

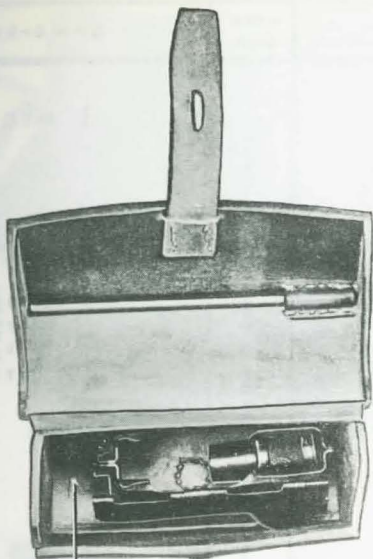

91300

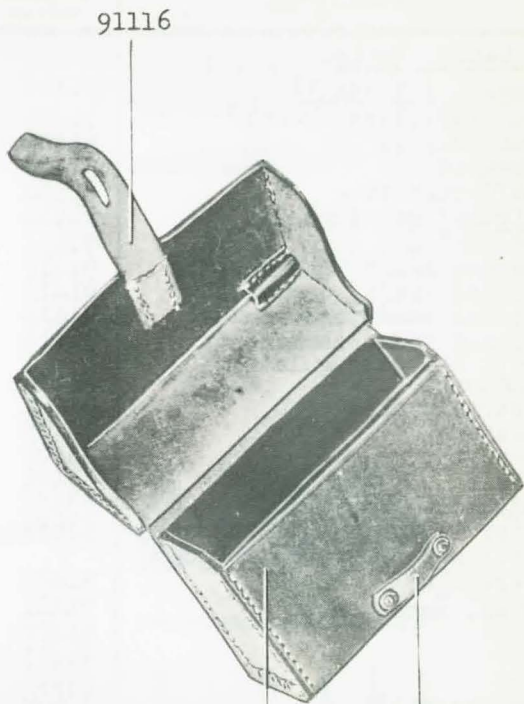
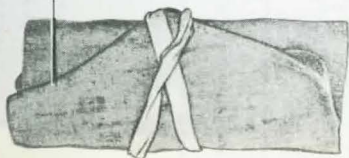

91116

91115

91311

0

10cm

47.

Undergrupp 91000. Tillbehör för kg m/21.

BENÄMNING	Beteckning			Antal delar	Anmärkning
	Katalog	Beskr.	Tillverkning		
<u>Tillbehör, forts.</u>					
<u>Innehåll i väska II</u>	91400				1 sats per Kg
Magasinsfyllare, kompl.	91401		6417	1	
Mynningshylsa	91402		6447	1	
Dammskydd	91403		16473	1	
Framföringsstång	33558		5931	1	
<u>Tygfodral med innehåll</u>	91410				1 st per Kg
Tygfodral med fack, kompl.	91411		128036	1	
Borr med skaft, sammansatt	91412		6436-1	1	D = 1,15
Borr med skaft, sammansatt	91413		6436-2	1	D = 1,25
Borr med skaft, sammansatt	91414		6436-3	1	D = 1,35
Borr med fräs, sammansatt	91415		6434	1	D = 4,70
Skrapa för gasregulator, sammansatt	91416		6435	1	
Universalnyckel	91201		6427	1	
Utdragare	33405		5892	1	
Länkbult	33404		5948	1	
Hanbult	33402		5949	1	
Handskyddsskruv, lång	33537		5962	1	
Mutter till handskyddsskruv	33539		5899	1	
<u>Fodral med reservborrar och reservdelar</u>	91420		122152		1 st per Kg
Fodral, sammansatt	91421		6442	1	
Borr	91422		6437-1	1	D = 1,15
Borr	91423		6437-2	1	D = 1,25
Borr	91424		6437-3	1	D = 1,35
Avtryckarstift	33608		5971	1	
Utdragarfjäder	33406		5945	1	
<u>Fodral med rensnålar</u>	91430		122153		1 st per Kg
Fodral	91431		6446	1	
Rensnål utan spets	91432		6445	1	
Rensnål med spets	91433		6444	1	
Ritspets	91434		6443	1	

Innehåll i väska II.

48.



91410

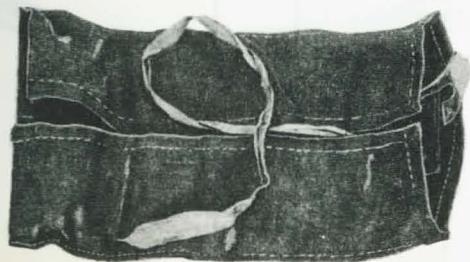

91411

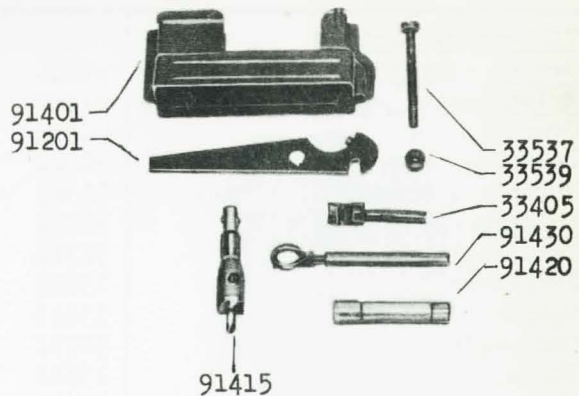

91401

91201

33537

33539

33405

91430

91420

91415

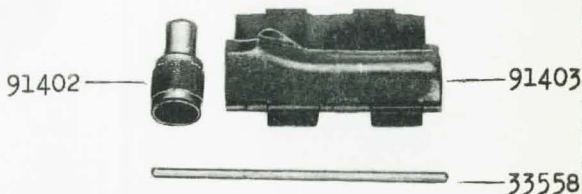

91402

91403

33558

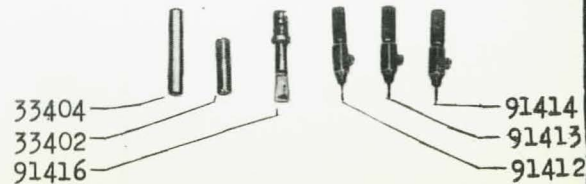

33404

33402

91416

91414

91413

91412



## 49. Undergrupp 91000. Tillbehör för kg m/21.

BENÄMNING	Beteckning			Antal delar	Anmärkning
	Katalog	Beskr.	Tillverkning		
<u>Tillbehör, forts.</u>					
<u>Övriga tillbehör</u>	91500				1 sats per Kg
<u>Hylsfångare, sammansatt</u>	91510		101923		1 st per Kg
Överdel, kompl.	91511		78908	1	
Underdel, kompl.	91512		78914	1	
Hylspåse, kompl.	91513		78913	1	
<u>Kulsprutegeväsrem m/21</u>	32760		128030		1 st per Kg
Rem, kort	32761			1	
Geväsrem	13611			1	
Spänne	13613			2	
Skarvögla	32762			1	
Sölja	13612			2	
Knopp	13614			2	

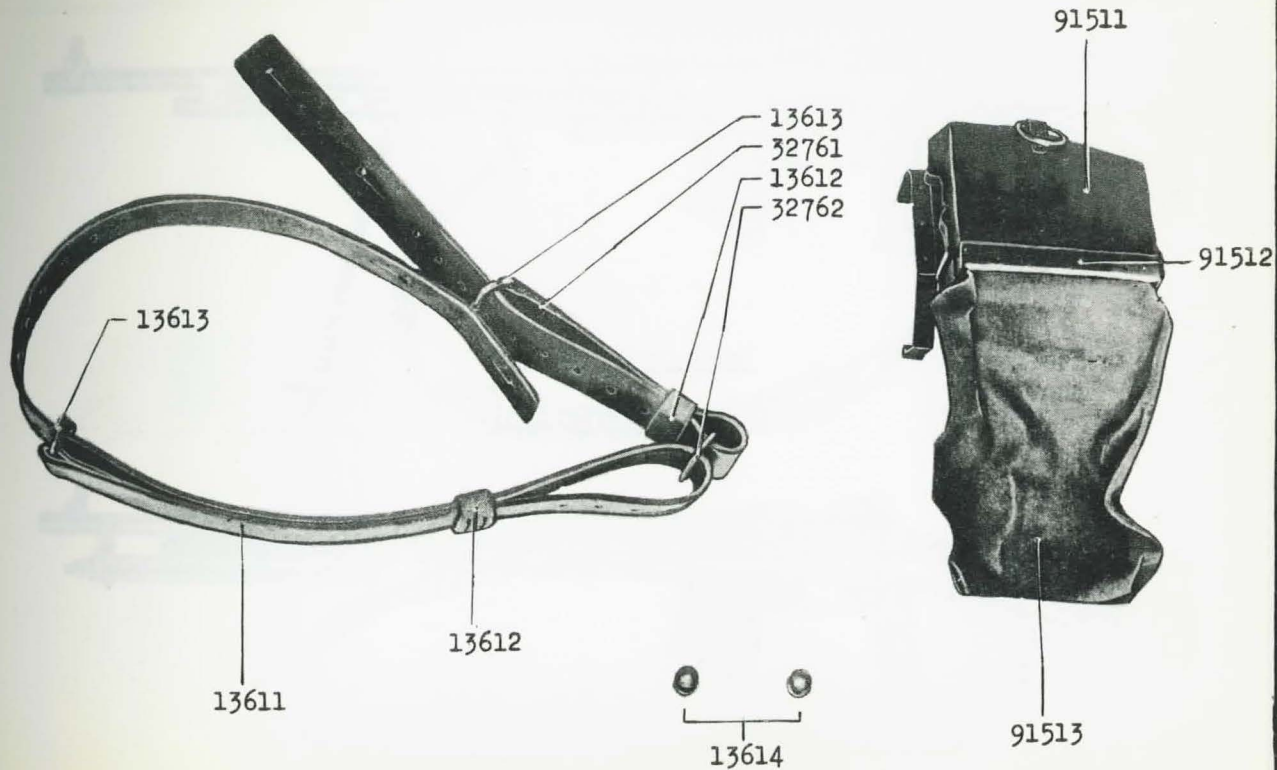
Hylsfångare och kulsprutegevårsrem.



51.

Undergrupp 34000.

Kulsprutegevär m/37.

Kulsprutegevär m/37.

52.

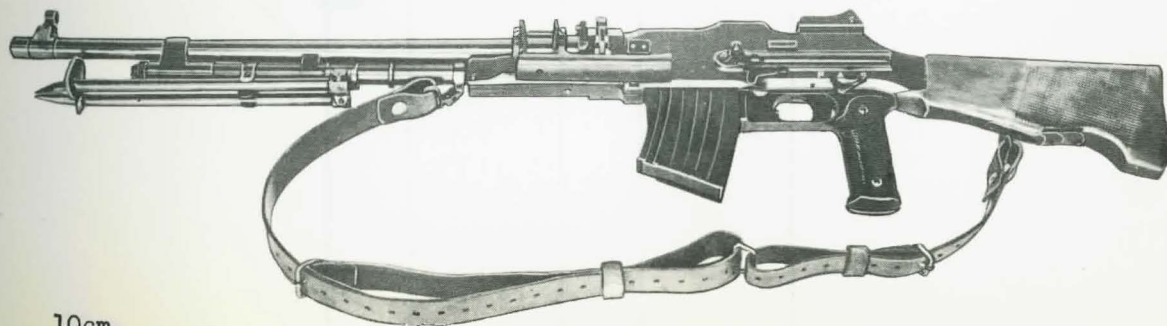
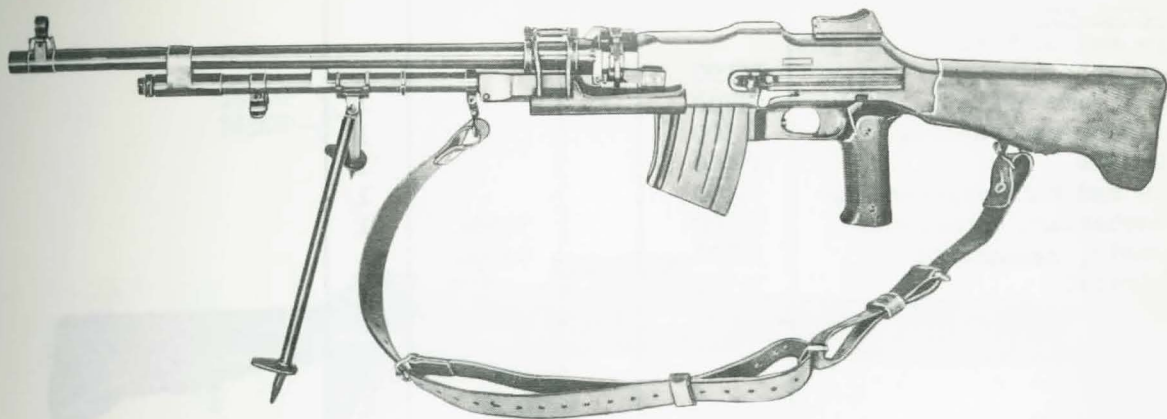

0 10cm

## 53. Undergrupp 34000. Kulsprutegeväär m/37.

BENÄMNING	Beteckning			Antal delar	Anmärkning
	Katalog	Beskr.	Tillverkning		
<u>Delgrupper:</u>					
Pipa med bärhandtag och gasregulator	34100			1	
Låda, sammansatt	34200			1	
Cylinder med benstöd	34300			1	
Mekanism	33400			1	
Kolv med buffertanordning	34400			1	
Underbeslag, sammansatt	33600		54588	1	
Magasin, sammansatt	33700		95096	1	
Riktmedel	34500			1	

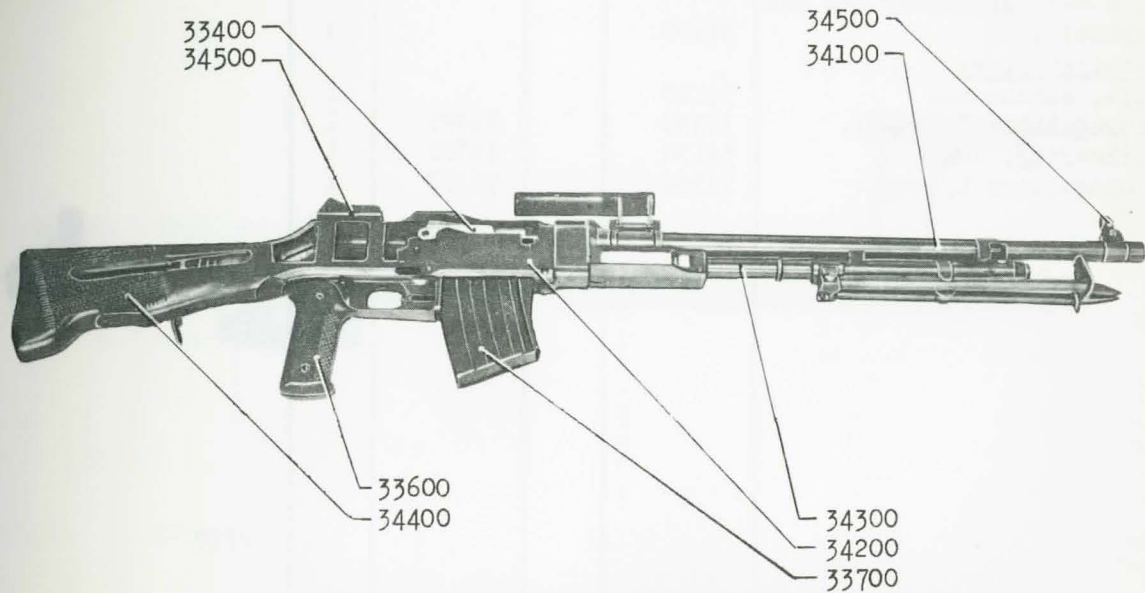
Kulsprutegevär m/37. Genomskuret.

0 10cm

55.

Undergrupp 34000. Kg m/37

BENÄMNING	Beteckning			Antal delar	Anmärkning
	Katalog	Beskr.	Tillverkning		
<u>Delgrupp:</u>					
Pipa med bärhandtag och gasregulator	34100			1	
<u>Detaljgrupper:</u>					
Pipa, sammansatt	34110			1	
Gasregulator S, kompl.	33330		94499	1	
Bärhandtag, kompl	34130		48388	1	
Gasregulator L, kompl.	33360		96290	1	

Pipa med bärhandtag och gasregulator.

56.

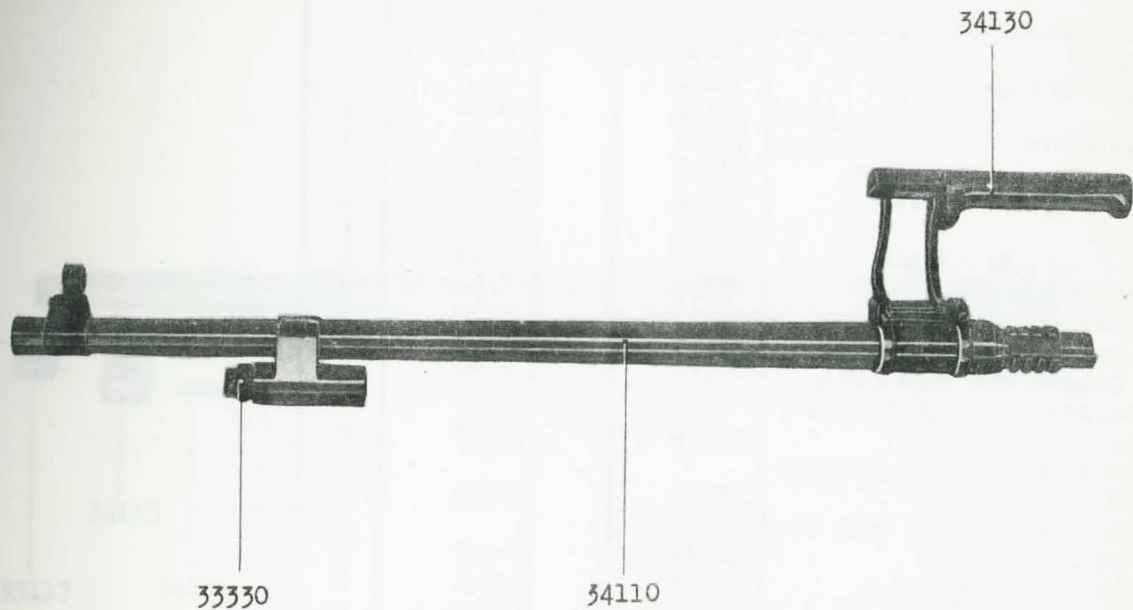

0 10cm

## 57. Undergrupp 34000. Kg m/37.

BENÄMNING	Beteckning			Antal delar	Anmärkning
	Katalog	Beskr.	Tillverkning		
<u>Pipa med bärhandtag och gasregulator</u>	34100				
<u>Pipa, sammansatt</u>	34110				
<u>Pipa</u>	34111		30070	1	
Cylinderfäste	34112		23352	1	
Styrtapp för gasregulator	34113		24932	1	
Stift för cylinderfäste	34114		24918	1	
Kornklack	34115		30687	1	
Krysskil till kornklack	34116		30688	1	
Stift till kornklack	33115		6216	1	
Mynningsring	33117		5970	1	
Ring, bakre, för bärhandtag	34117		25270	1	
Ring, främre, för bärhandtag	34118		25270	1	
Stoppskruv till ring för bärhandtag	34119		23547	2	
Fästskruv, kort, till ring för bärhandtag	34121		23545	1	
Fästskruv, lång, till ring för bärhandtag	34122		36469	1	
Axeltapp till bärhandtag	34123		23546	1	
Distanshylsa för bärhandtag	34124		53110	1	

59.

Undergrupp 34000. Kg m/37.

BENÄMNING	Beteckning			Antal delar	Anmärkning
	Katalog	Beskr.	Tillverkning		
<u>Pipa med bärhandtag och gasregulator, forts.</u>					
<u>Gasregulator S, kompl.</u>	33330		94499		
Kropp S	33331		5999	1	
Nit till kropp	<u>33332</u>		6004	1	
Fästskruv S, till gasregulator	33333		6453-1	1	
Ställskiva, kompl, till gasregulator	<u>33334</u>		6003	1	
<u>Bärhandtag, kompl.</u>	34130		48388		
Handtagsdel, övre	34131		48385	1	
Handtagsdel, undre	34132		48384	1	
Nit, kort, till bärhandtag	34133		48380	1	
Nit, lång, till bärhandtag	34134		48381	1	
Nitbricka till bärhandtag	34135		48383	1	
Nit till stomme för bärhandtag	34136		48382	1	
Skänkel till bärhandtag	34137		48387	1	
Tånge till bärhandtag	34138		48386	1	
Spärr till bärhandtag	34139		25271	1	
<u>Vid skjutning med lös am. utgår gasregulator S, kompl. och tillkommer nedanstående detaljer:</u>					
Lösskjutningspropp	33351		3354	1	
<u>Gasregulator L, kompl.</u>	33360		96290		
Kropp L	33361		60041	1	
Nit till kropp	<u>33362</u>		6004	1	
Fästskruv L, till gasregulator	33362		6453-2	1	
Ställskiva, kompl, till gasregulator	<u>33334</u>		6003	1	



Bärhandtag, gasregulator för skarp och lös am samt lösskjutningspropp.

60.

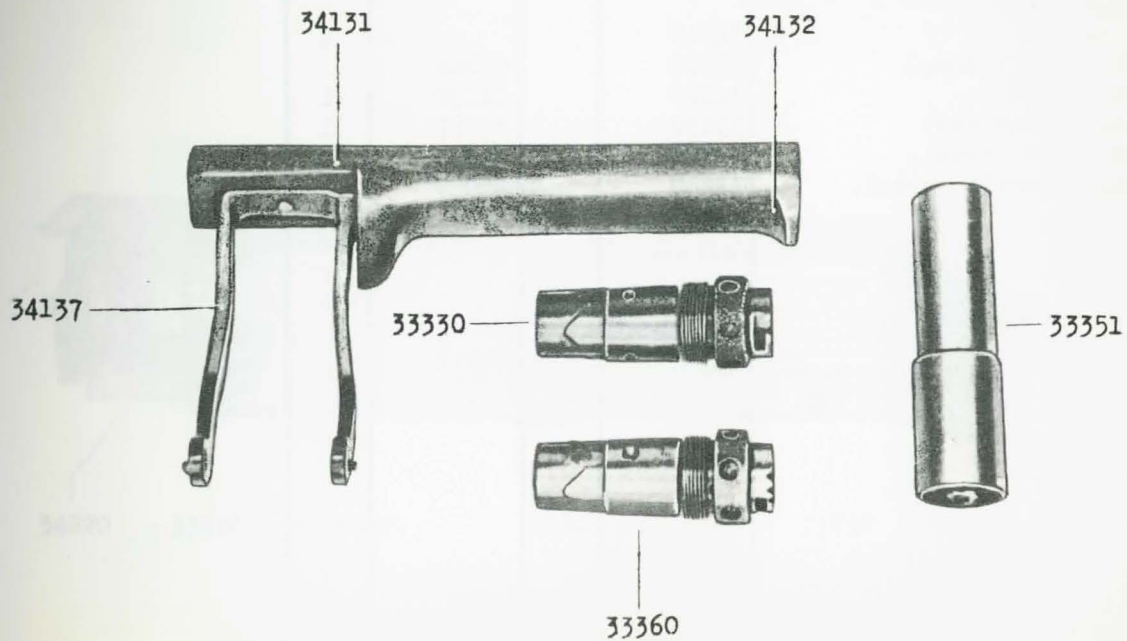

61.

Undergrupp 34000. Kg m/37.

BENÄMNING	Beteckning			Antal delar	Anmärkning
	Katalog	Beskr.	Tillverkning		
<u>Delgrupp:</u>					
Låda, sammansatt	34200			1	
<u>Detaljgrupper:</u>					
Låda, kompl.	34210			1	
Omställarspärre kompl	33210		60184		
Låsarm, kompl.	34220		52750	1	
Handtag, sammansatt	33230		54580	1	
Cylinderbult, kompl.	33240		5915	1	
Underbeslagsbult, kompl.	33250		95059	1	

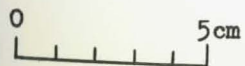
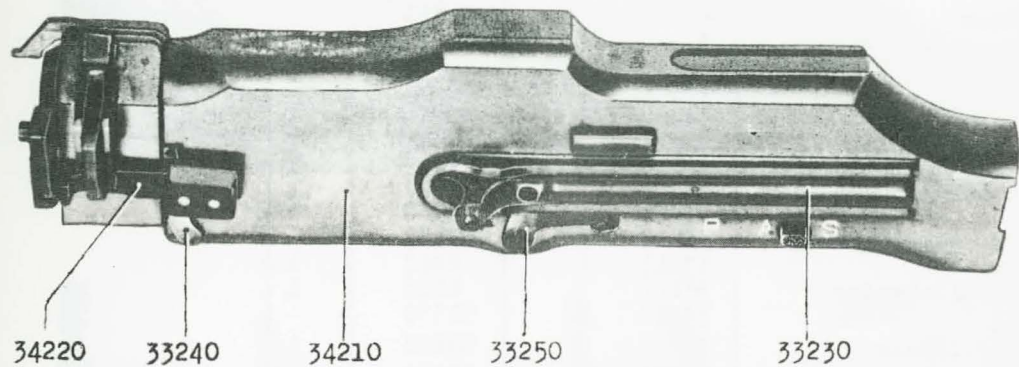

63.

Undergrupp 34000. Kg m/37.

BENÄMNING	Beteckning			Antal delar	Anmärkning
	Katalog	Beskr.	Tillverkning		
<u>Låda, sammansatt</u>	34200				
Låsmutter	34201		24885	1	
Styrarm	34202		23357	1	
Låsarmsspärr	34203		36466	1	
Fjäder till låsarmsspärr	34204		36468	1	
Skruv för fjäder till låsarm	34205		30809	1	
Skruv för låsarm	34206		25203	1	
Stift till låsarmsspärr	34207		36467	1	
Fjäder till låsarm	34208		23358	1	
Skruv till omställarspärr	33201		8885	1	
Styrplatta	33202		6455	1	
Styrplattsfjäder	33203		5944	1	
<u>Låda, kompl.</u>	34210				
Låda	34211		36462	1	
Lådplatta	34212		5870	1	
Styrhylsa	34213		24883	1	
Stoppstift för styrhylsa	34214		40195	1	
Styrlist, höger	33223		5871	1	
Styrlist, vänster	33224		5872	1	
Styrlistnit	33225		5920	6	
<u>Omställarspärr, kompl.</u>	33210		60184		
Omställarspärr	33211		8887	1	
Fjäder till omställarspärr	33212		8886	1	
<u>Låsarm, kompl.</u>	34220		52750		
Fibergrepp till låsarm	34221		52672	1	
Låsarm	34222		23356	1	
Nit för grepp till låsarm	34223		52674	1	
Nitbricka	34224		27359	1	

Låda med detaljer.

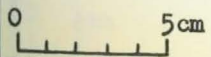
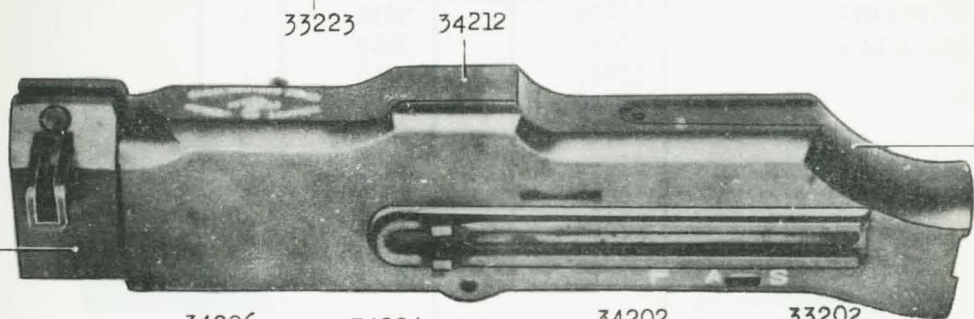
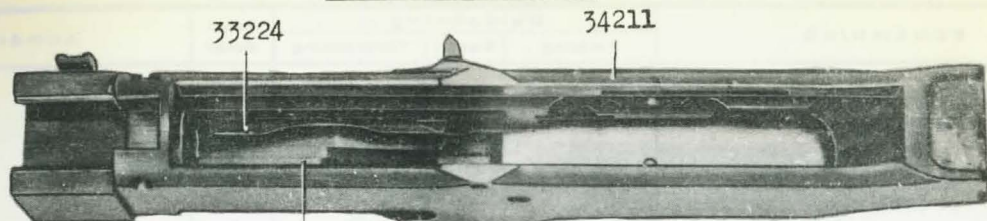

65. Undergrupp 34000. Kg m/37.

BENÄMNING	Beteckning			Antal delar	Anmärkning
	Katalog	Beskr.	Tillverkning		
<u>Låda, sammansatt, forts.</u>					
<u>Handtag, sammansatt</u>	33230		54580		
Handtag	33231		5859	1	
Handtagsspärr	33232		5950	1	
Handtagsspärrfjäder	33233		5952	1	
Handtagsspärrsprint	33234		5951	1	
<u>Cylinderbult, kompl.</u>	33240		5915		
Bult	33241		6210	1	
Grepp	33242		6212	1	
Låsklack	33243		5916	1	
<u>Underbeslagsbult, kompl.</u>	33250		95059		
Bult	33251		6209	1	
Grepp	33252		6211	1	



33230



33240

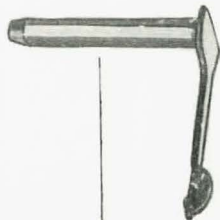

33250

0 1cm  
└─┘

67.

Undergrupp 34000. Kg m/37.

BENÄMNING	Beteckning			Antal delar	Anmärkning
	Katalog	Beskr.	Tillverkning		
<u>Delgrupp:</u>					
Cylinder med benstöd	34300			1	
<u>Detaljgrupper:</u>					
Cylinder, kompl.	34310		95048	1	
Pistong, kompl.	34320		54585	1	

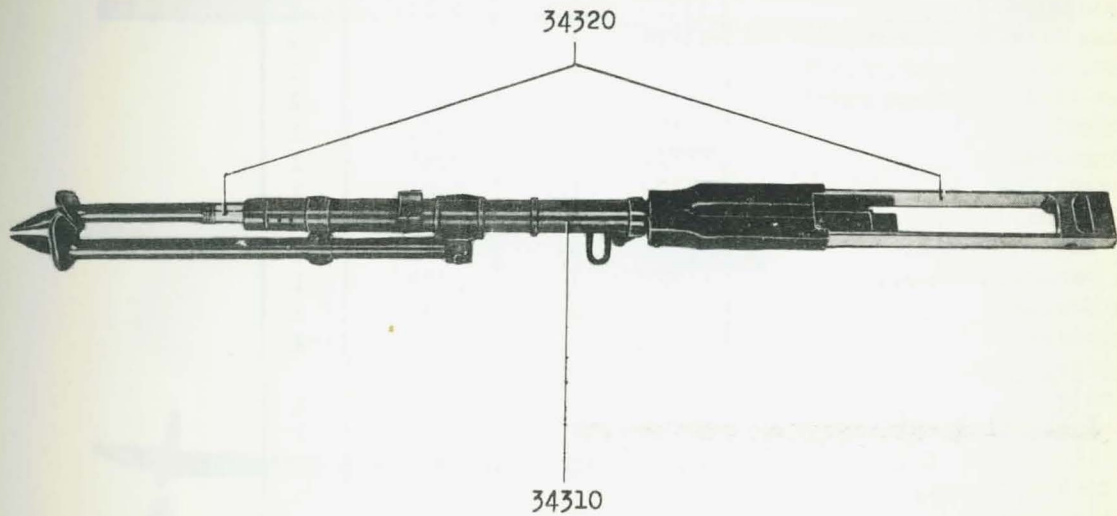

Cylinder med benstöd. Delgrupp 34300.

0 10cm

69. Undergrupp 34000. Kg m/37.

BENÄMNING	Beteckning			Antal delar	Anmärkning
	Katalog	Beskr.	Tillverkning		
<u>Cylinder med benstöd</u>	34300				
Benstödsfjäder, inre	33314		8915	1	
Benstödsfjäder, yttre	33315		8914	1	
Bricka till benstödsfjäder	33316		6440	2	
Mutter till benstödsfjäder	33317		8916	1	
Skruv till benstödsfjäder	33318		6479	2	
Rembygel	33319		5901	1	
Rembygelband	33321		5966	1	
Rembygellänk	33322		6608	1	
Rembygelskruv	33323		5967	2	
Ben, höger, kompl.	33324		60331	1	
Ben, vänster, kompl.	33325		60332	1	
Benstödslager	33326		5987	1	
Benstödsskruv	33327		6477	2	
<u>Cylinder, kompl.</u>	34310		95048		
Cylinder	34311		51127	1	
Nit, kort, till cylinder	34312		23364	1	
Nit, lång, till cylinder	34313		48600	1	
Skyddskåpa, kompl.	34314		24886	1	
<u>Pistong, kompl.</u>	34320		54585		
Pistonghuvud	33341		6562	1	
Pistongskaft	33342		6561	1	
Stift till pistonghuvud	33343		6563	1	
Pistongstift	34321		54216	1	
Ramstycke	34322		23548	1	

Cylinder med pistong och benstöd.

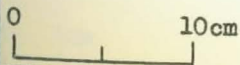
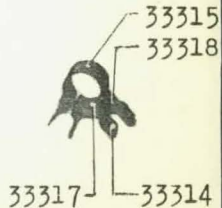
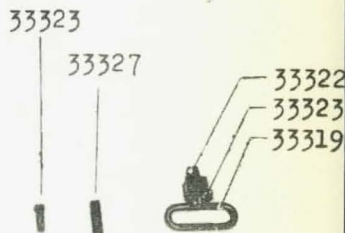
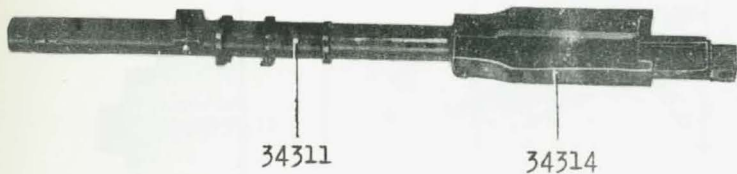
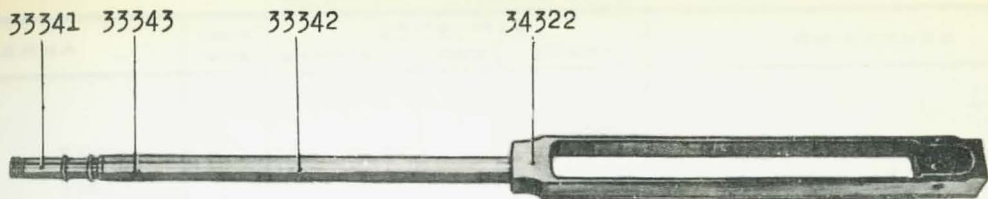

71.

Undergrupp 34000. Kg m/37.

BENÄMNING	Beteckning			Antal delar	Anmärkning
	Katalog	Beskr.	Tillverkning		
<u>Delgrupp:</u> Mekanism	33400			1	
<u>Detaljgrupp:</u> Slutstycke, kompl.	33410		54587	1	

Mekanism. Delgrupp 33400.

72.

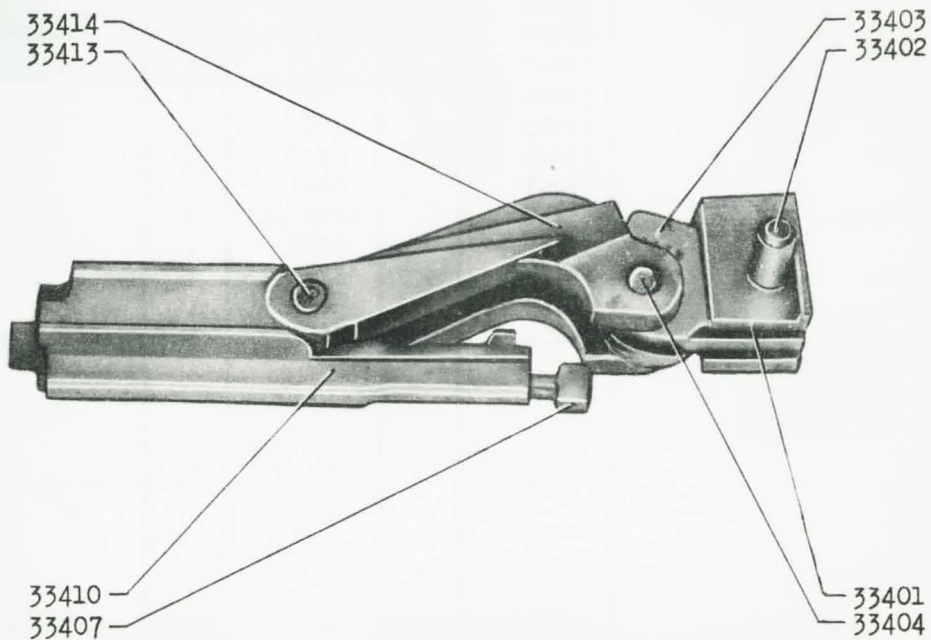

0 1cm  
└──┬──┘

## 73. Undergrupp 34000. Kg m/37.

BENAMNING	Beteckning			Antal delar	Anmärkning
	Katalog	Beskr.	Tillverkning		
<u>Mekanism</u>	33400				
Hane	33401		5893	1	
Hanbult	33402		5949	1	
Bakre länk	33403		5947	1	
Länkbult	33404		5948	1	
Utdragare	33405		5892	1	
Utdragarfjäder	33406		5945	1	
Tändstift	33407		5891	1	
<u>Slutstycke, kompl.</u>	33410		54587-2		
Slutstycke	33411		5857	1	
Tändhattsvårta	33412		6485	1	
Slutstycksbult	33413		5946	1	
Främre länk	33414		5858-2	1	

Mekanismdelar.

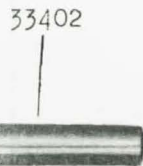
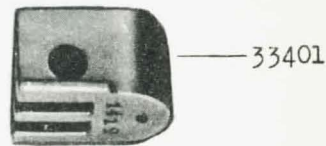
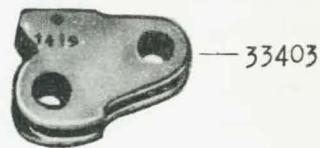
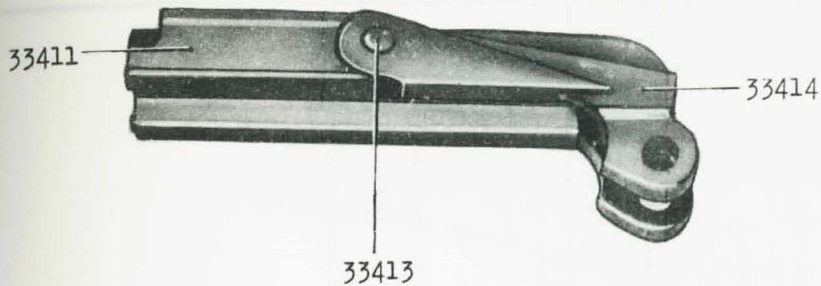

0 1cm  
└──┬──┘

75. Undergrupp 34000. Kg m/37.

BENÄMNING	Beteckning			Antal delar	Anmärkning
	Katalog	Beskr.	Tillverkning		
<u>Delgrupp:</u>					
Kolv med buffertanordning	34400			1	
<u>Detaljgrupper:</u>					
Kolv med beslag	34410			1	
Kolvstödsfäste, sammansatt	34420			1	
Buffertanordning, sammansatt	33540		54578	1	



34410

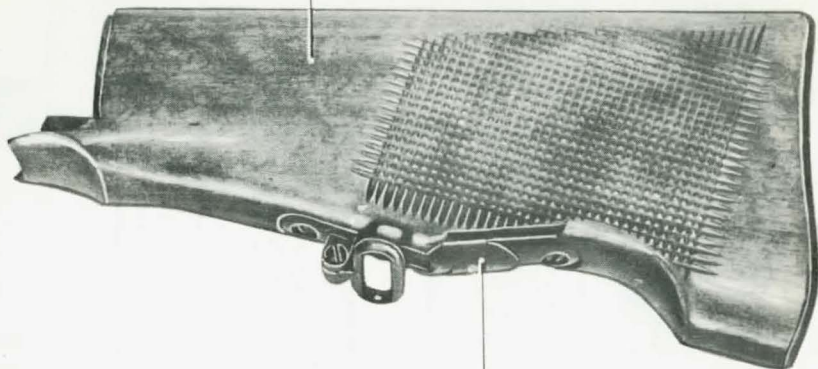

34420

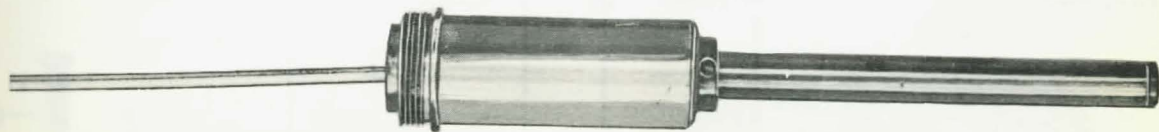

33540

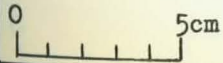

## 77. Undergrupp 34000. Kg m/37.

BENÄMNING	Beteckning			Antal delar	Anmärkning
	Katalog	Beskr.	Tillverkning		
<u>Kolv med buffertanordning</u>	34400				
<u>Kolv med beslag</u>	34410				
Kolv	34411		30680	1	
Förstärkningsring	33512		6220	1	
Bakplåt	33513		5863	1	
Bakplåtskruv, kort	33514		5964	1	
Bakplåtskruv, lång	33515		5900	1	
Rembygel	<u>33319</u>		5901	1	
Rembygelskruv	<u>33323</u>		5967	1	
Rembygelfotskruv, lång	33518		5968	2	
Kolvskruv	33519		5963	1	
<u>Kolvstödsfäste, sammansatt</u>	34420				Består av:
Kolvstödsfäste. kompl.	34421		30664	1	Fäste 30665
Kolvstödspinne	34422		30667	1	Fot 24937
Skydd för kolvstödsfäste	34423		30670	1	Lager 30666
Spärr till kolvstöd	34424		24941	1	Består av:
Spärrarm, kompl.	34425		30668	1	Spärrarm 24939
Spärrarmsstift	34426		30667	2	Spärrarmsknapp
Spärrfjäder	34427		30669	1	24940

Kolv med detaljer.

78.

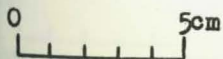
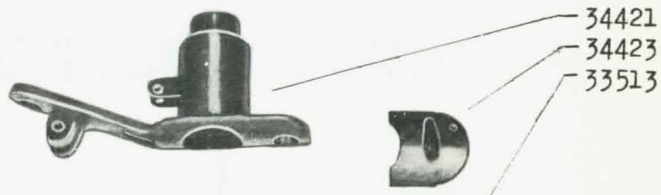
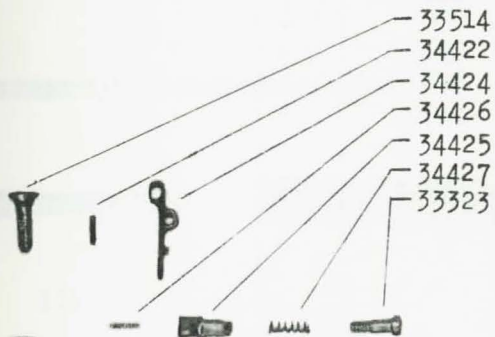
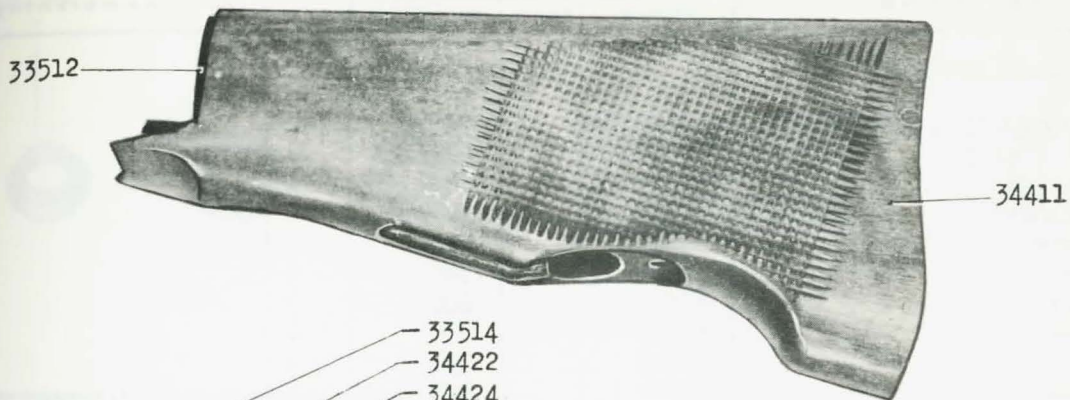

33515

33518

Two callout lines point to small parts, likely screws or pins, with labels 33515 and 33518.

79.

Undergrupp 34000. Kg m/37

BENÄMNING	Beteckning			Antal delar	Anmärkning
	Katalog	Beskr.	Tillverkning		
<u>Kolv med buffertanordning,</u> <u>forts.</u>					
<u>Buffertanordning, sammansatt</u>	33540		54578		
Bullert	33541		5941	1	
Bufferthylsa	33542		5887	1	
Buffertfjäder	33543		5942	1	
Buffertkon	33544		5888	4	
Bufferttring	33545		5889	4	
Fjäderhus	33546		60187	1	
Fjäderhusskruv	33547		5969	1	
Framföringsfjäder	33548		5930	1	
Fjädertapp	33549		5932	1	
<u>Framföringsstång</u>	33550		5931	1	

Buffertanordning och framföringsanordning.

80.

33544



33545



33541



33542



33543



33550



33546



33549



33547

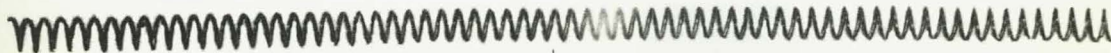

33548

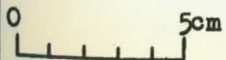

81. Undergrupp 34000. Kg m/37.

BENÄMNING	Beteckning			Antal delar	Anmärkning
	Katalog	Beskr.	Tillverkning		
<u>Delgrupp:</u>					
Underbeslag, sammansatt	33600		54588	1	
<u>Detaljgrupper:</u>					
Siddel, höger, kompl.	33620		60467	1	
Siddel, vänster, kompl.	33630		60468	1	
Omställare, kompl.	33640		6452	1	
Omställarfjäder, kompl.	33650		102042	1	
Avtryckare, kompl.	33660		94494	1	
Avtryckarstångram, kompl.	33670		102041	1	

Underbeslag, sammansatt. Delgrupp 33600.

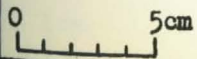
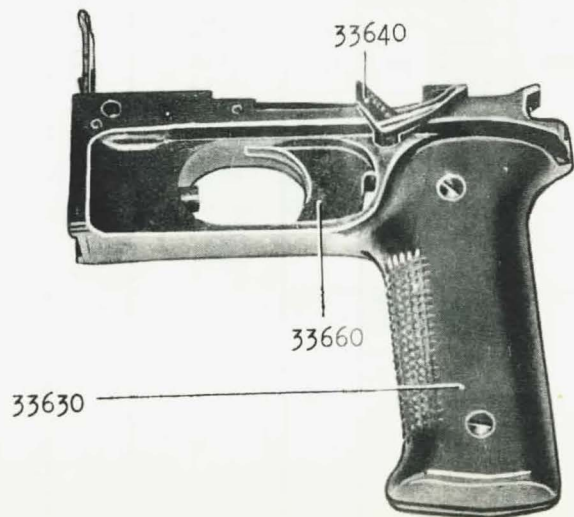
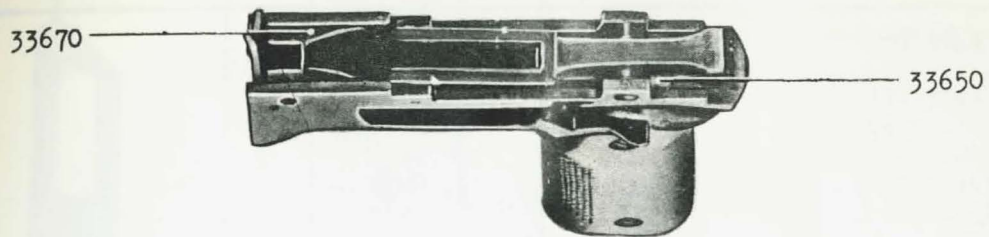

83. Undergrupp 34000. Kg m/37.

BENÄMNING	Beteckning			Antal delar	Anmärkning
	Katalog	Beskr.	Tillverkning		
Underbeslag, sammansatt	33600		54588		
Underbeslag	33601		6482	1	
Fästskruvmutter till siddel	33602		5907	1	
Fästskruv till siddel	33603		5906	1	
Avtryckarstång	33604		5877	1	
Avtryckarstångfjäder	33605		5879	1	
Avtryckarstångbult	33606		5974	1	
Avtryckarlänk	33607		5973	1	
Avtryckarstift	<u>33608</u>		5971	1	
Fjäder till avtryckarstångram	33609		5926	1	
Magasinsspärr	33611		5928	1	
Magasinsspärrfjäder	33612		5929	1	
Magasinsspärrstift	<u>33608</u>		5971	1	
Magasinsspärrstång	33613		5976	1	
Utkastare	33614		5880	1	
Utkastarspärr	33615		5927	1	
Fjäder till utkastarspärr	33616		5881	1	



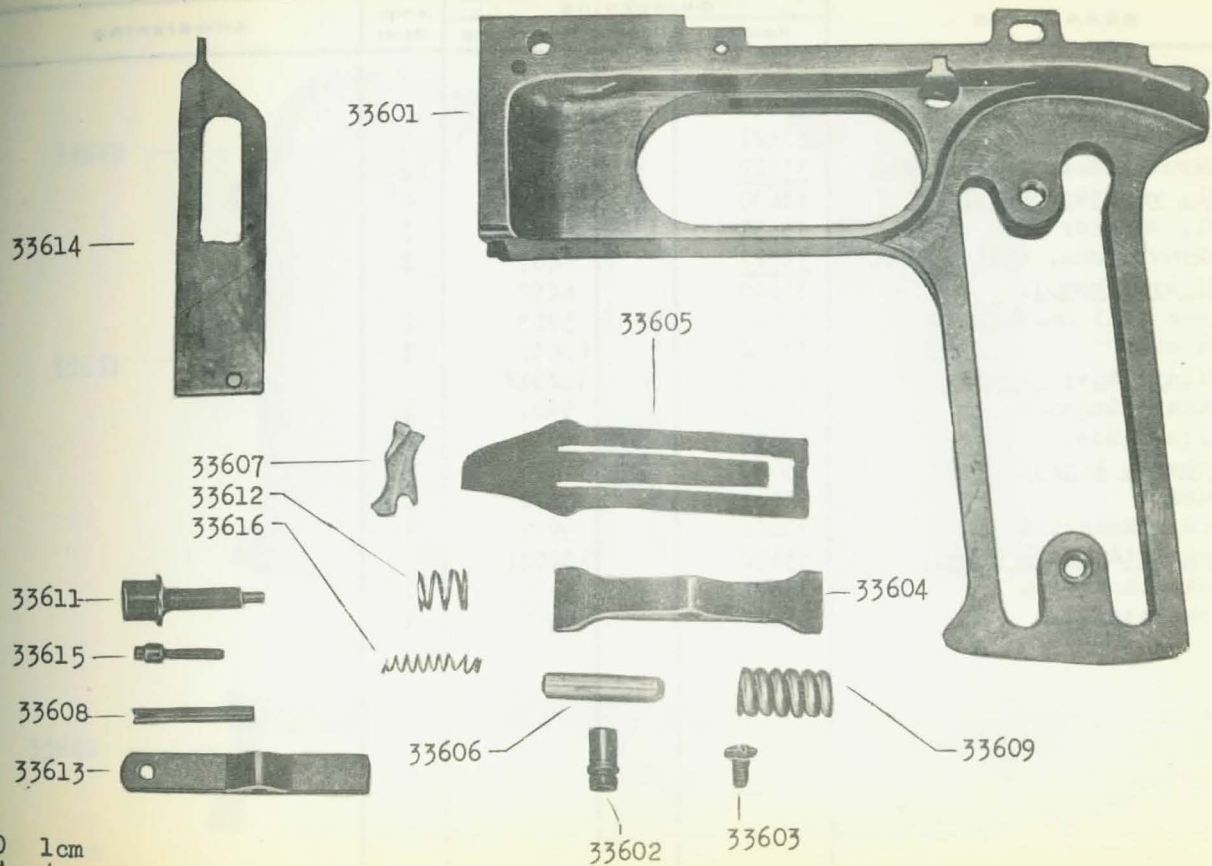

85. Undergrupp 34000. Kg m/37.

BENÄMNING	Beteckning			Antal delar	Anmärkning
	Katalog	Beskr.	Tillverkning		
<u>Underbeslag, sammansatt, forts.</u>					
<u>Siddel, höger, kompl.</u>	33620		60467		
Siddel, höger	33621		6484	1	
Fästskruvbricka, till siddel	<u>33622</u>		6487	2	
<u>Siddel, vänster, kompl.</u>	33630		60468		
Siddel, vänster	33631		6483	1	
Fästskruvbricka, till siddel	<u>33622</u>		6487	2	
<u>Omställare, kompl.</u>	33640		6452		
Låsklack till omställare	33641		5913	2	
Omställare	33642		60449	1	
<u>Omställarfjäder, kompl.</u>	33650		102042		
Avtryckarstängstöd	33651		5922	1	
Omställarfjäder	33652		5876	1	
<u>Avtryckare, kompl.</u>	33660		94494		
Avtryckare	33661		5874	1	
Avtryckarlänkstift	33662		5972	1	
<u>Avtryckarstänggram, kompl.</u>	33670		102041		
Avtryckarlänkstopp	33671		5975	1	
Avtryckarstänggram	33672		5878	1	

Kompl delar i underbeslaget.

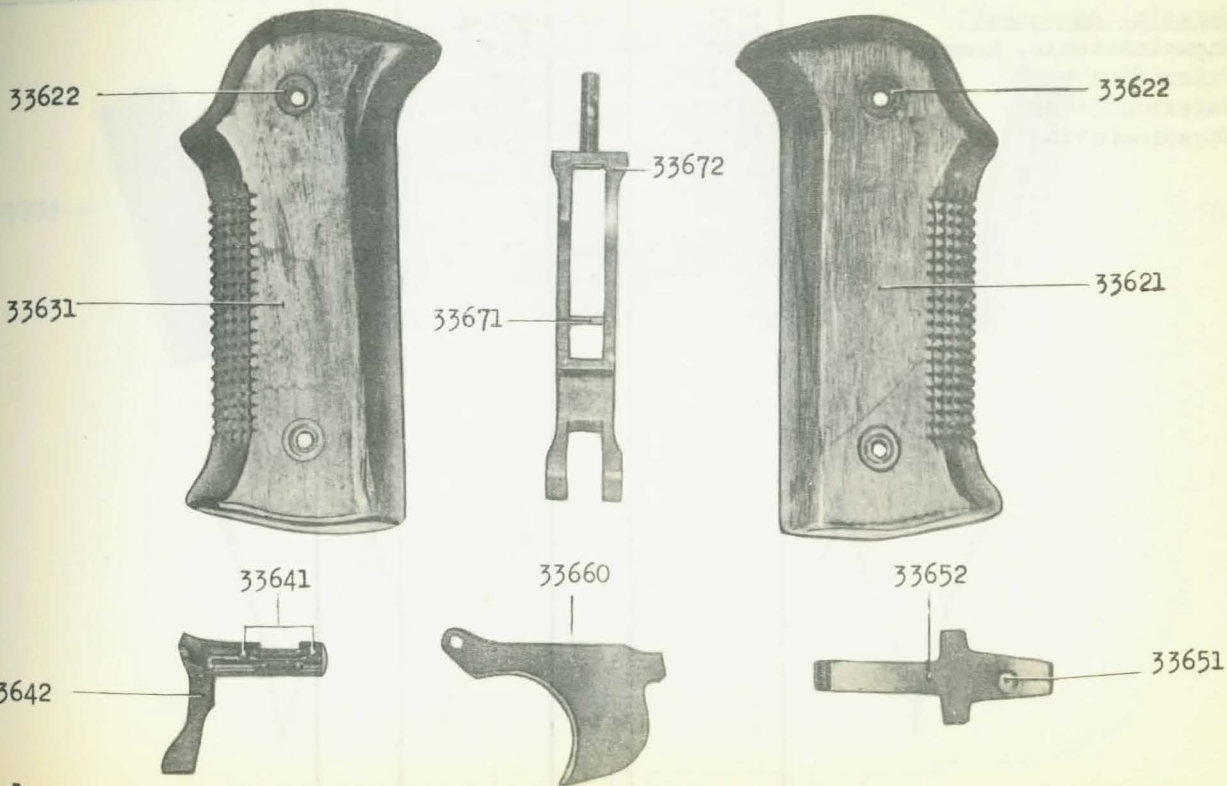

0 1cm

87. Undergrupp 34000. Kg m/37.

BENÄMNING	Beteckning			Antal delar	Anmärkning
	Katalog	Beskr.	Tillverkning		
Magasin, sammansatt	33700		95096		
Magasinsstomme, kompl.	33701		5985	1	
Patronförare	33702		6555	1	
Magasinsfjäder	33703		5980	1	
Magasinsbotten	33704		5986	1	

Magasin med detaljer.

33704 —

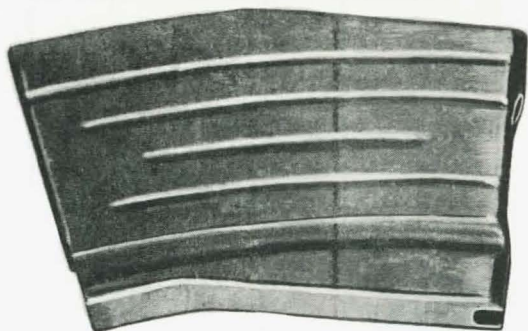
|  
33701

— 33702

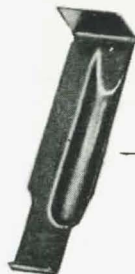
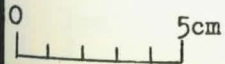
|  
33703

89. Undergrupp 34000. Kg m/37.

BENÄMNING	Beteckning			Antal delar	Anmärkning
	Katalog	Beskr.	Tillverkning		
<u>Delgrupp:</u>					
Riktmedel	34500			1	
<u>Detaljgrupper:</u>					
Siktram, sammansatt	33810		95053	1	
Korn med detaljer	34510			1	



3451

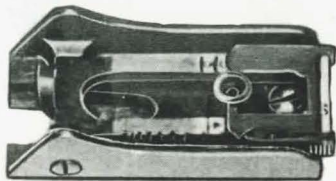

33810

0 1cm  
┌───┐

91. Undergrupp 34000. Kg m/37.

BENÄMNING	Beteckning			Antal delar	Anmärkning
	Katalog	Beskr.	Tillverknig		
Riktmedel	34500				
Siktfot	33803		5894	1	
Siktfotskruv	33804		5953	1	
Siktfjäder	33805		6282	1	
Siktramskruv	33806		5954	1	
Mutter till siktramskruv	33807		5955	1	
<u>Siktram, sammansatt</u>	33810		95053		
Siktram	33811		3356	1	
Siktlöparspärr	33812		5956	1	
Siktlöparspärrfjäder	33813		5957	1	
Siktlöparspärrstift	33814		5959	1	
Nedre stoppskruv för siktlöpare	33815		6462	1	
Övre stoppskruv för siktlöpare	33816		5958	1	
Siktlöpare, kompl.	33817		2218-1	1	
<u>Korn med detaljer</u>	34510				
Pelare	33821		6213	1	
Skyddsring	33822		48850	1	
Kornskruv	33801		6215	1	
Fjäderbricka till kornskruv	33802		5990	1	
Låsskruv till korn	34511		30690	1	



33803

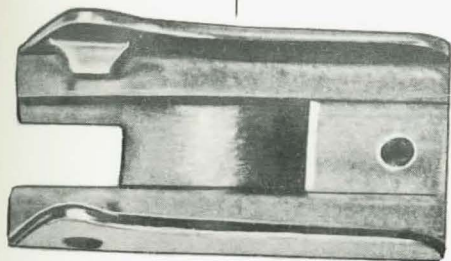

33811

33817

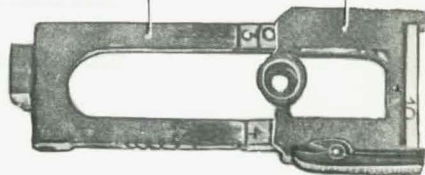

33822

33806

33807

33802

34511



33805

33821

33801

33804

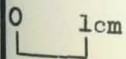

93.

Undergrupp 92000

Tillbehör till Kg m/37.



95. Undergrupp 92000. Tillbehör för kg m/37.

BENÄMNING	Beteckning			Antal delar	Anmärkning
	Katalog	Beskr.	Tillverkning		
<u>Tillbehör</u>	92000				
<u>Väska I med innehåll</u>	92100				
<u>Väska I, kompl.</u>	91110				
Läderstomme	91111			1	
Träkloss	91112			1	
Mässingsbricka	91113			3	
Mässingsskruv	91114			3	
Läderband	<u>91115</u>			1	
Låsrem	<u>91116</u>			1	

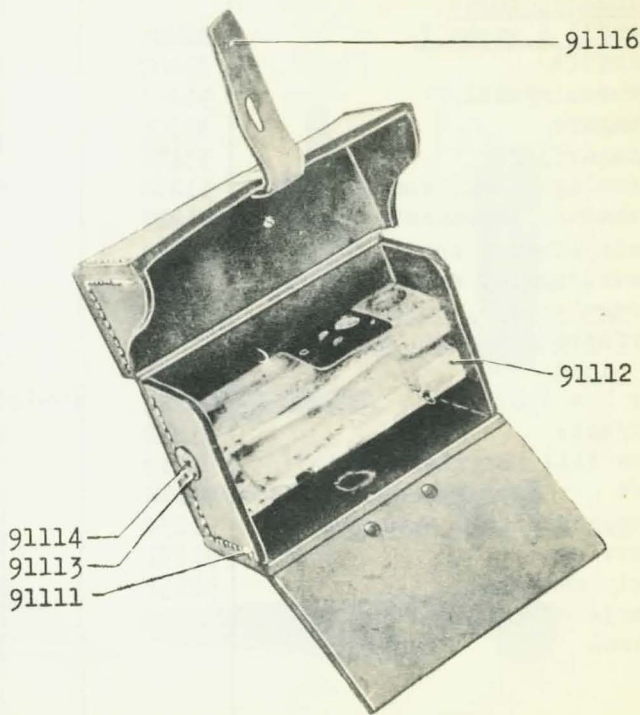
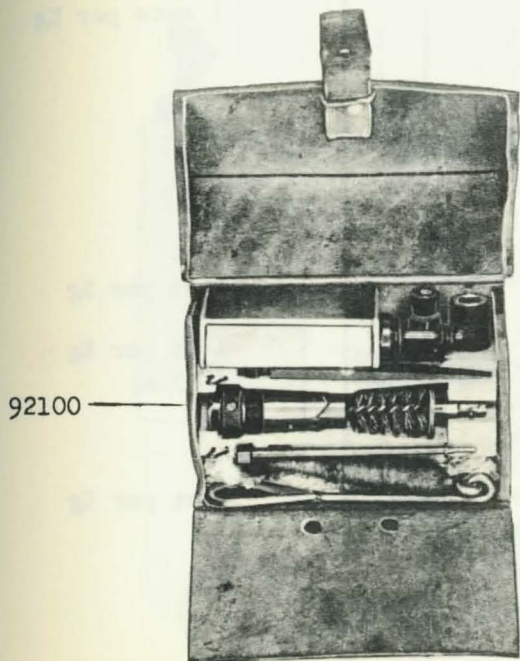

0 10cm

97.

Undergrupp 92000. Tillbehör för kg m/37.

BENÄMNING	Beteckning			Antal delar	Anmärkning
	Katalog	Beskr.	Tillverkning		
<u>Tillbehör, forts.</u>					
<u>Innehåll i väska I</u>	92200				1 sats per Kg
Tändstift	33407		5891	1	
Universalnyckel	91201		6427	1	
Utdragare	33405		5892	1	
Utdragarfjäder	33406		5945	2	
Patronlägesläsk, kompl.	91202		5908	1	
Oljekanna, sammansatt	91203		78907	1	
Mässingskrats, kompl.	91204		6431	1	
Hylsutdragare, sammansatt	91205		95091	1	
<u>Gasregulator S, kompl.</u>	33330		94499		1 st per Kg
<u>Borrfäste och borr, sammansatt, för pipan</u>	91220		6429-3		1 st per Kg
Borr D = 2,87	91221		78961-2	1	
Borrfäste	91212		78962	1	
Skruv till borrfäste	91213		78963	1	
Stift	91214		78959	1	
<u>Verktygshandtag, sammansatt</u>	91230		6428		1 st per Kg
Skruvring	91231		78966	1	
Verktygshandtag	91232		78967	1	
I varje väska medföljer trassel					

Innehåll i väska I.

91203

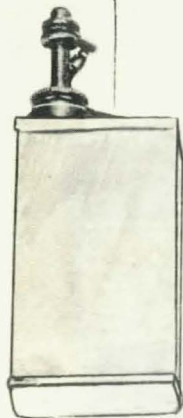

33330

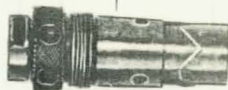

33406

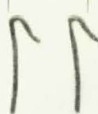

91204



91230



91220



91205

33405

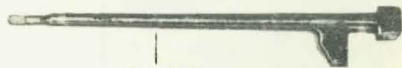

33407



91202

91201

99. Undergrupp 92000. Tillbehör för kg m/37.

BENÄMNING	Beteckning			Antal delar	Anmärkning
	Katalog	Beskr.	Tillverkning		
<u>Tillbehör, forts.</u>					
<u>Väska II med innehåll</u>	91300				1 st per Kg
<u>Väska II, kompl._</u>	91310				1 st per Kg
Läderstomme	91311			1	
Läderband	<u>91115</u>			1	
Låsrem	<u>91116</u>			1	



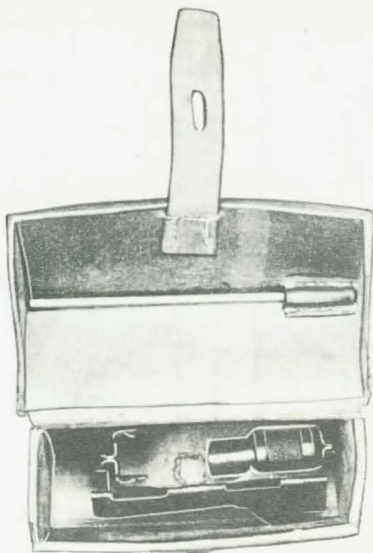

91310



91410

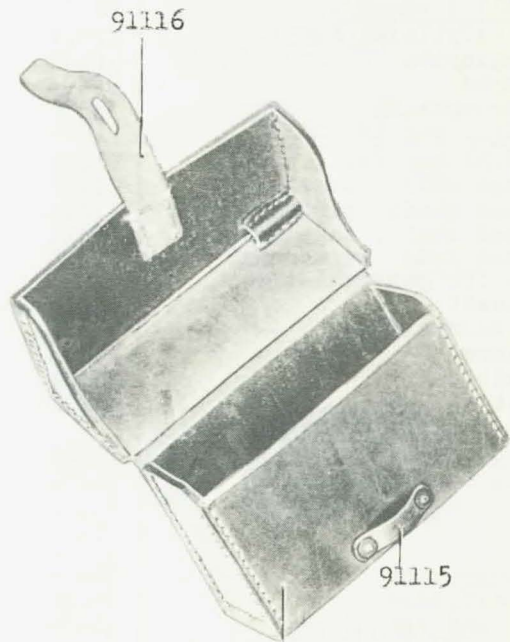

91116

91115

91311

0

10cm

101. Undergrupp 92000. Tillbehör för kg m/37.

BENÄMNING	Beteckning			Antal delar	Anmärkning
	Katalog	Beskr.	Tillverkning		
Tillbehör, forts.					
<u>Innehåll i väska II</u>	91400				1 sats per Kg
Magasinsfyllare, kompl.	91401		6417	1	
Mynningsshylsa	91402		6447	1	
Dammskydd	91403		16473	1	
Framföringsstång	33558		5931	1	
<u>Tygfodral med innehåll</u>	91410				1 st per Kg
Tygfodral med fack, kompl.	91411		128036	1	
Borr med skaft, sammansatt	91412		6436-1	1	D = 1,15
Borr med skaft, sammansatt	91413		6436-2	1	D = 1,25
Borr med skaft, sammansatt	91414		6436-3	1	D = 1,35
Borr med fräs, sammansatt	91415		6434	1	D = 4,70
Skrapa för gasregulator, sammansatt	91416		6435	1	
Universalnnyckel	91201		6427	1	
Utdragare	33405		5892	1	
Länkbult	33404		5948	1	
Hanbult	33402		5449	1	
<u>Fodral med reservborrar och reservdelar</u>	91420		122152		1 st per Kg
Fodral, sammansatt	91421		6442	1	
Borr	91422		6437-1	1	D = 1,15
Borr	91423		6437-2	1	D = 1,25
Borr	91424		6437-3	1	D = 1,35
Avtryckarstift	33608		5971	1	
Utdragarfjäder	33406		5945	1	
<u>Fodral med rensnålar</u>	91430		122153		1 st per Kg
Fodral	91431		6446	1	
Rensnål utan spets	91432		6445	1	
Rensnål med spets	91433		6444	1	
Ritspets	91434		6443	1	

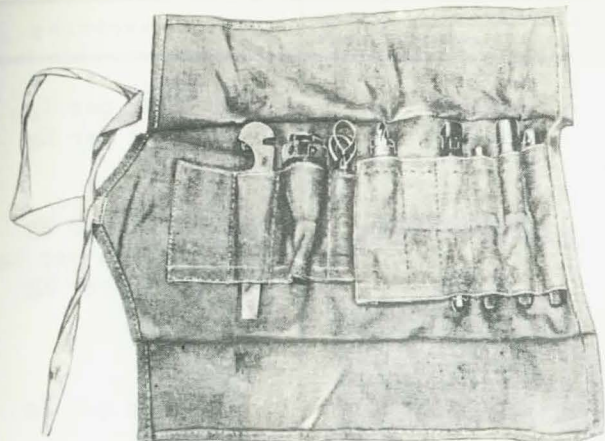

91410

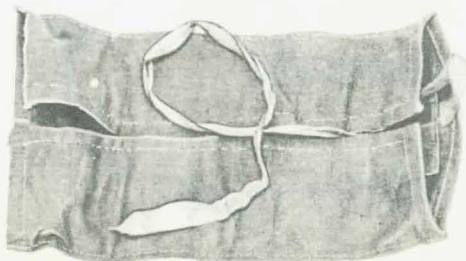

91411

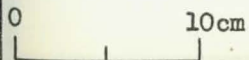

91401



91201

33405



91415



91430



91420

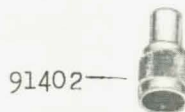

91402

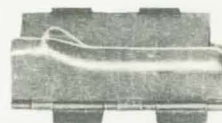

91403



33558



33404



33402



91416



91414



91413



91412

103.

Undergrupp 92000. Tillbehör för kg m/37.

BENÄMNING	Beteckning			Antal delar	Anmärkning
	Katalog	Beskr.	Tillverkning		
<u>Tillbehör, forts.</u>					
<u>Fodral med reservpipa</u>	92500		122150		1 st per Kg
<u>Fodral, sammansatt</u>	92510		51406		1 st per Kg
<u>Fodral</u>	92511			1	
<u>Bärrem</u>	92512			1	
<u>Pipa med bärhandtag</u>	34100				1 st per Kg
<u>Övriga tillbehör</u>	91500				1 sats per Kg
<u>Hylsfångare, sammansatt</u>	91510		101923		1 st per Kg
<u>Överdel, kompl</u>	91511		78908	1	
<u>Underdel, kompl</u>	91512		78914	1	
<u>Hylspåse, kompl</u>	91513		78913	1	
<u>Kulsprutegevärsrem m/21</u>	32760		128030		1 st per Kg
<u>Rem, kort</u>	32761			1	
<u>Gevärsrem</u>	13611			1	
<u>Spänne</u>	13613			2	
<u>Skarvögla</u>	32762			1	
<u>Sölja</u>	13612			2	
<u>Knapp</u>	13614			2	

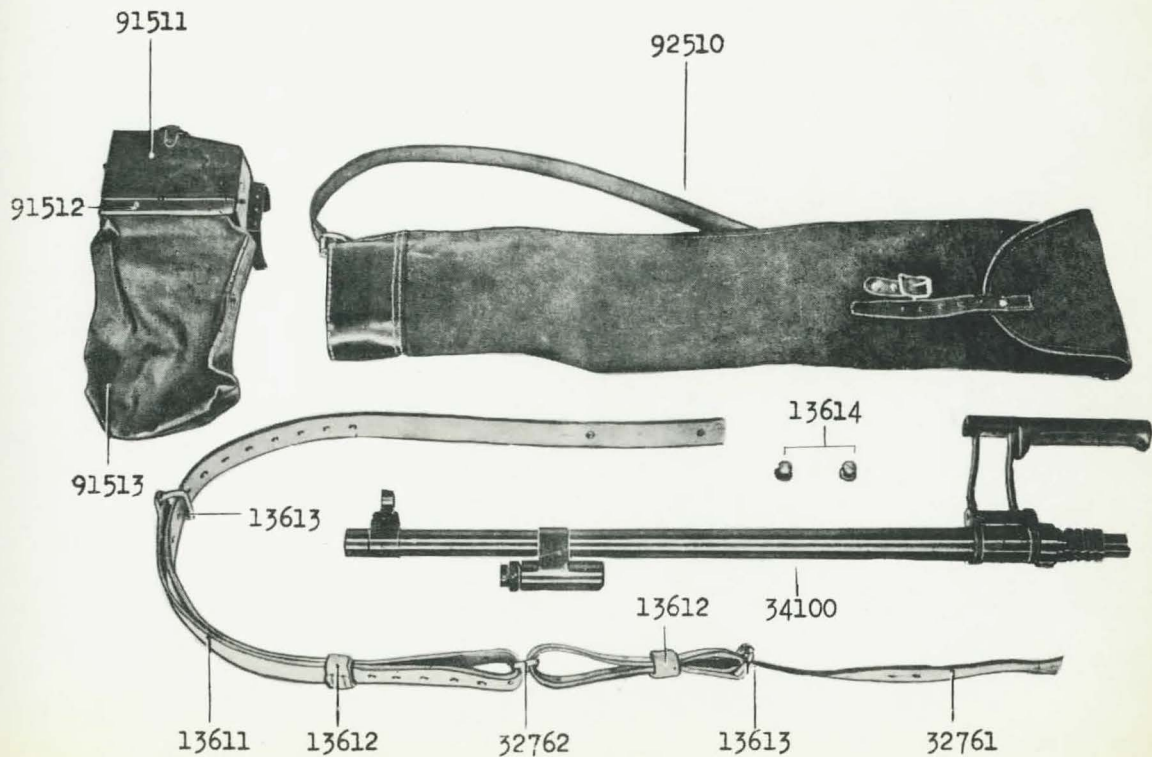

0 10cm